

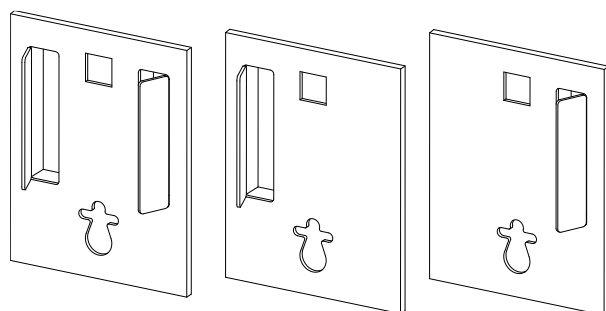







FICHE TECHNIQUE

FACADE HABILLAGE BÂTI SUPPORT PLACARDS *SUR MESURE*

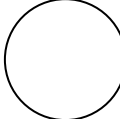

**L'ATOUT
RANGEMENT
AJUSTÉ**

FAÇADE HABILLAGE BÂTI SUPPORT PLACARDS SUR MESURE   	
DESCRIPTIF	Façade habillage bâti support avec placards sur mesure
REF.	Voir catalogue
ASPECT - COULEUR	<div style="display: flex; justify-content: space-around; align-items: center;"> <div style="text-align: center;"> <p>Chêne vieilli</p>  </div> <div style="text-align: center;"> <p>Chêne tabac</p>  </div> <div style="text-align: center;"> <p>Blanc lisse</p>  </div> <div style="text-align: center;"> <p>Blanc pierre fine</p>  </div> </div>
MATIÈRE	Panneau P3 hydro mélaminé deux faces
ÉPAISSEUR	1,9 cm / 2,4 cm pierre fine
LARGEUR	Entre 77*/88** et 130 cm (*version une porte / **version 2 portes)
HAUTEUR	Max 130 cm
AJUSTAGE	Re-coupable sur chantier (scie sauteuse / scie circulaire lame carbure / scie cloche)
EMBALLAGE	Carton renforcé
CONDITIONNEMENT	Unitaire
POIDS	20 kg en deux placards pour un 125x100cm (24 kg en aspect pierre fine blanc)
ENTRETIEN	Facile – Tout type de produit d'entretien et de détachant
CONSEIL DE POSE	Fixation obtenue par serrage mécanique entre WC et Châssis bâti-support et deux profils à fixer au mur (non fourni)



FICHE DE COTES – BON DE COMMANDE

HABILLAGE BÂTI SUPPORT AVEC PLACARDS *SUR MESURE (1/6)*

2 placards

DATE	
ENTREPRISE	
REF CHANTIER	
MARQUE BATI	Si GROHE, préciser sens du bouton
COULEUR	<input type="checkbox"/> Chêne vieilli <input type="checkbox"/> Blanc lisse <input type="checkbox"/> Blanc pierre <input type="checkbox"/> Chêne tabac

L'ATOUT RANGEMENT AJUSTÉ

- Option jambage droit 
Préciser profondeur : _____ cm
- Option jambage gauche 
Préciser profondeur : _____ cm
- Option jambage droit et gauche 
Préciser profondeur : _____ cm
- Option 1 étagère supplémentaire
(1 par placard déjà incluse)
- Option 2 étagères supplémentaires
(1 par placard déjà incluse)
- Option modif dimension 1 placard
Préciser hauteur : _____ cm* / largeur : _____ cm*
- Option modif dimension 2 placards
Gauche : hauteur : _____ cm* / largeur : _____ cm*
Droite : hauteur : _____ cm* / largeur : _____ cm*
* Largeur 15 à 60, Hauteur 50 à 120
- Plus value RAL (sur blanc lisse ou blanc pierre)

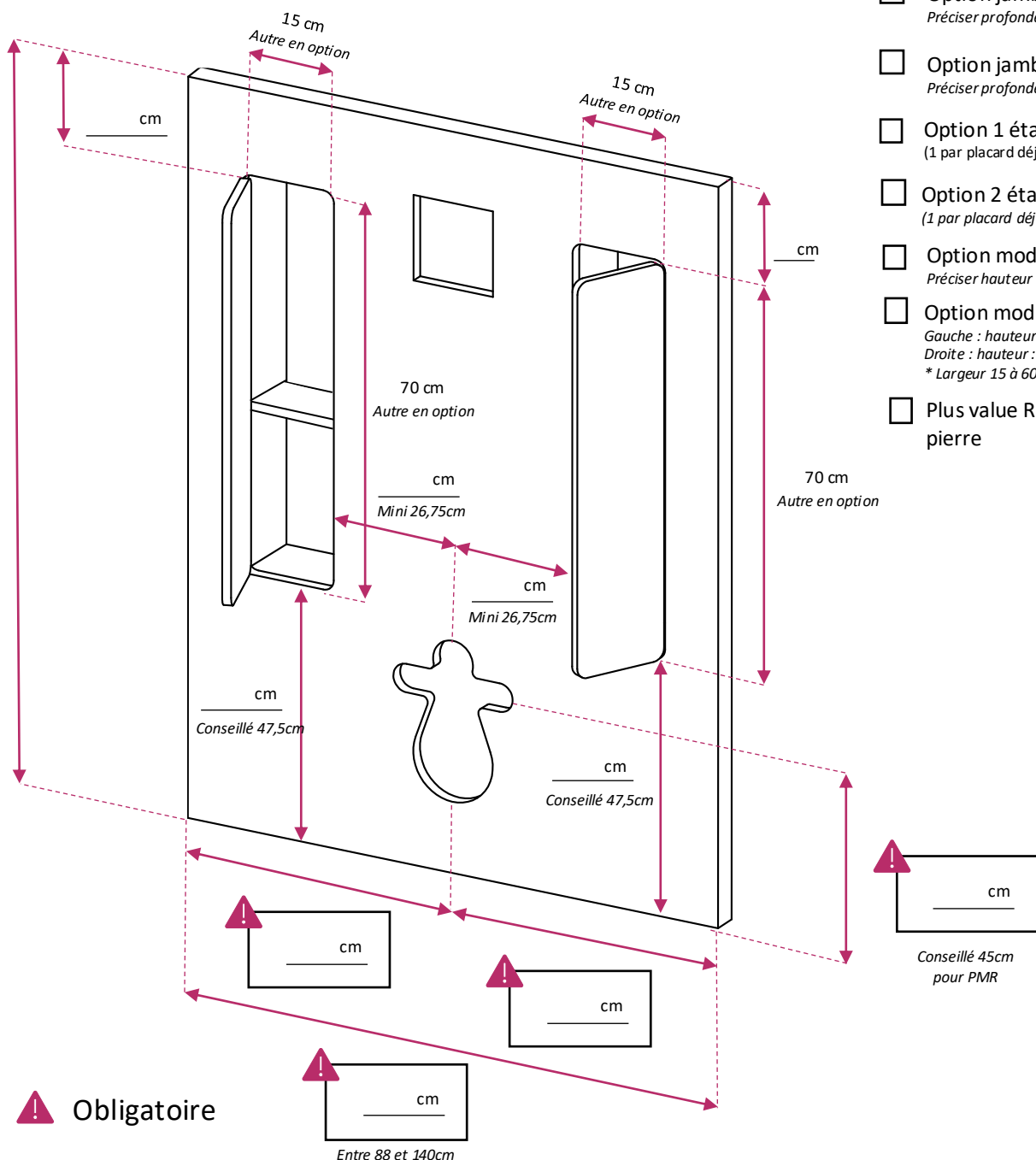

FICHE DE COTES – BON DE COMMANDE

HABILLAGE BÂTI SUPPORT AVEC PLACARD *SUR MESURE* (2/6)

2 placards

L'ATOUT RANGEMENT AJUSTÉ

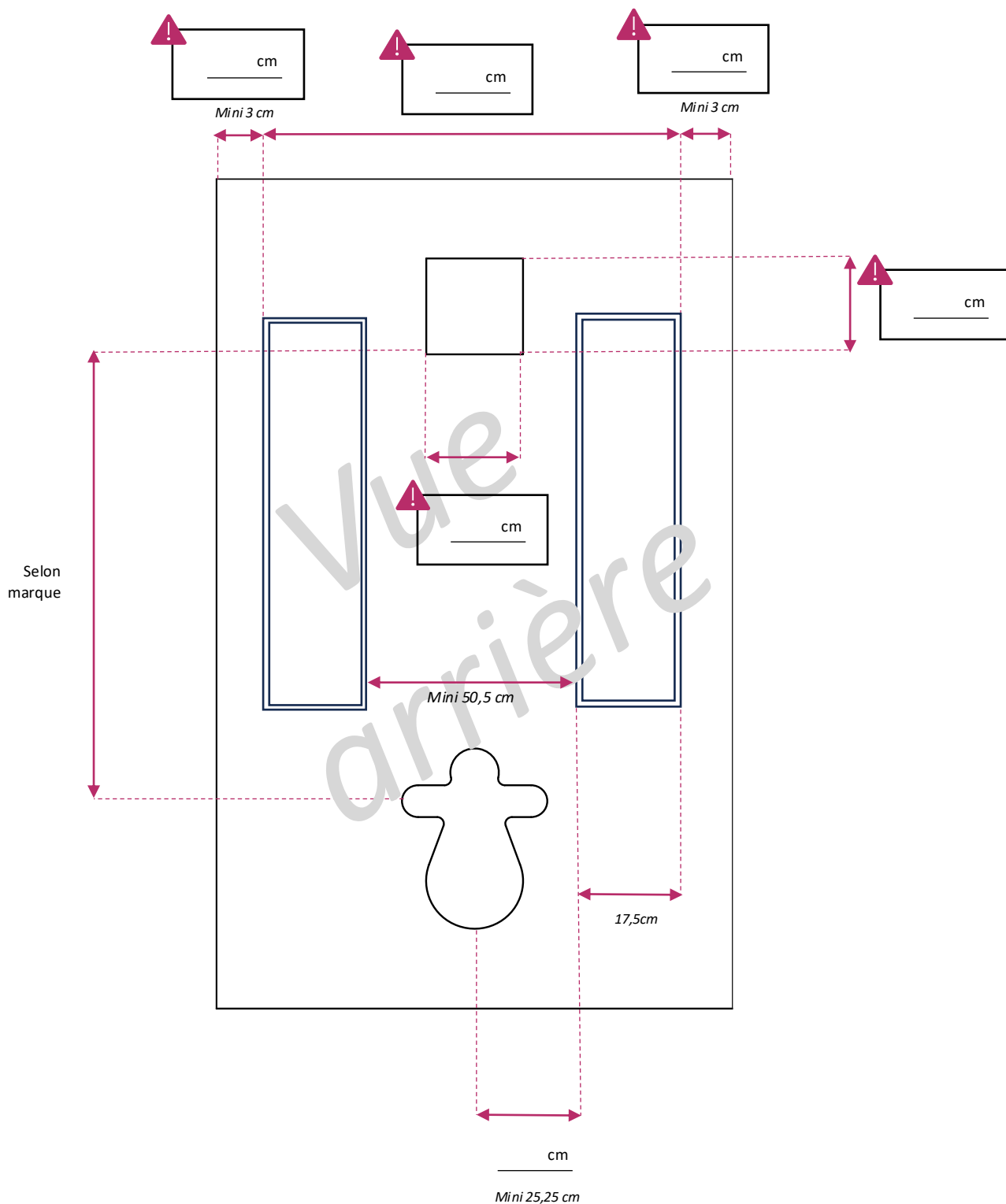



FICHE DE COTES – BON DE COMMANDE

HABILLAGE BÂTI SUPPORT AVEC PLACARDS *SUR MESURE* (3/6)

1 placard droite

DATE			
ENTREPRISE			
REF CHANTIER			
MARQUE BATI	Si GROHE, préciser sens du bouton		
COULEUR	<input type="checkbox"/> Chêne vieilli	<input type="checkbox"/> Blanc	<input type="checkbox"/> Pierre
	<input type="checkbox"/> Chêne tabac		

L'ATOUT RANGEMENT AJUSTÉ

- Option jambage droit
Préciser profondeur: _____ cm 
- Option jambage gauche
Préciser profondeur: _____ cm 
- Option jambage droit et gauche
Préciser profondeur: _____ cm 
- Option 1 étagère supplémentaire
(1 par placard déjà incluse)
- Option modif dimension 1 placard
Droite : hauteur : _____ cm* / largeur : _____ cm*
* Largeur 15 à 60, Hauteur 50 à 120
- Plus value RAL (sur blanc lisse ou blanc pierre)

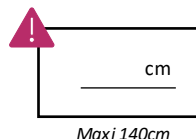
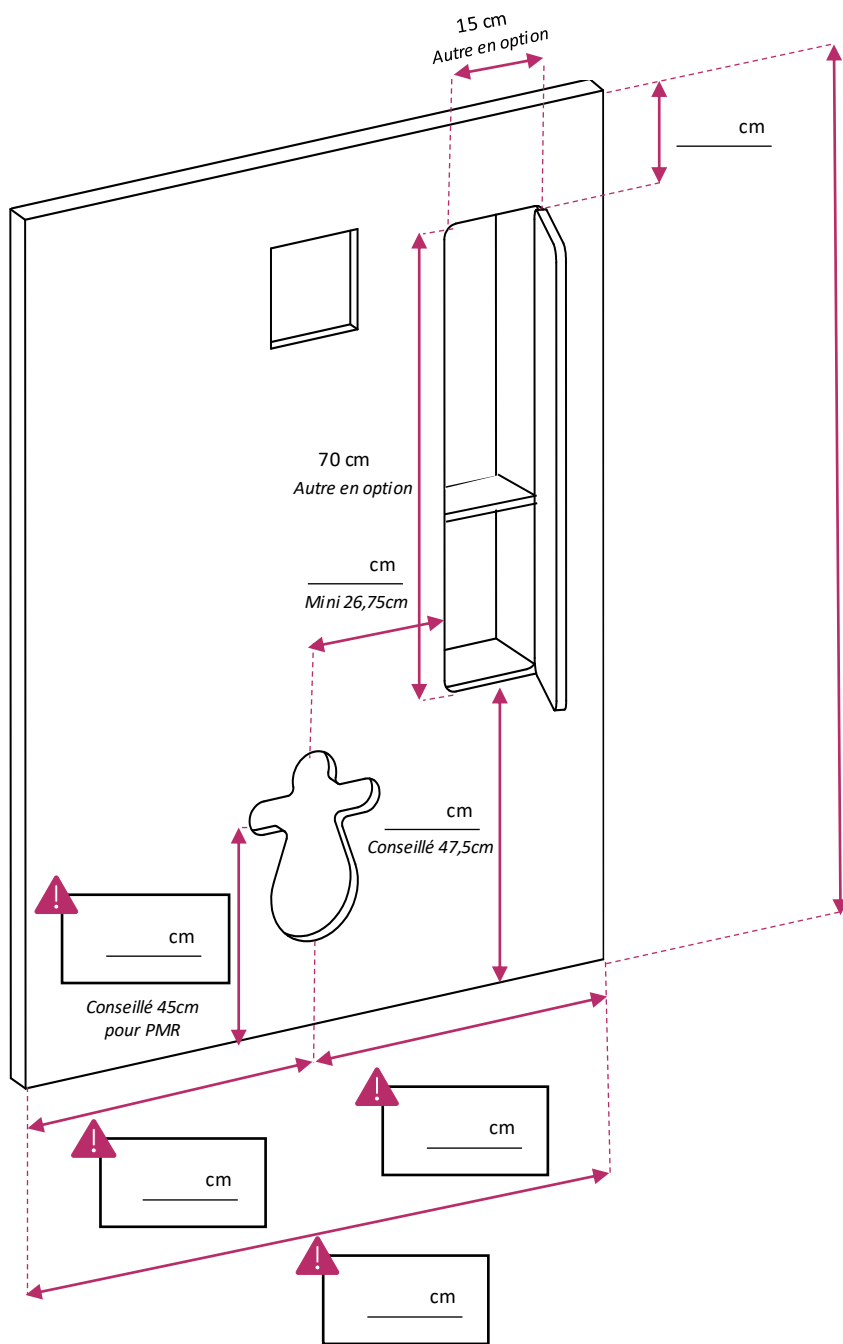

 Obligatoire

Entre 77 et 140cm

FICHE DE COTES – BON DE COMMANDE

HABILLAGE BÂTI SUPPORT AVEC PLACARD *SUR MESURE* (4/6)

1 placard droite

L'ATOUT RANGEMENT AJUSTÉ

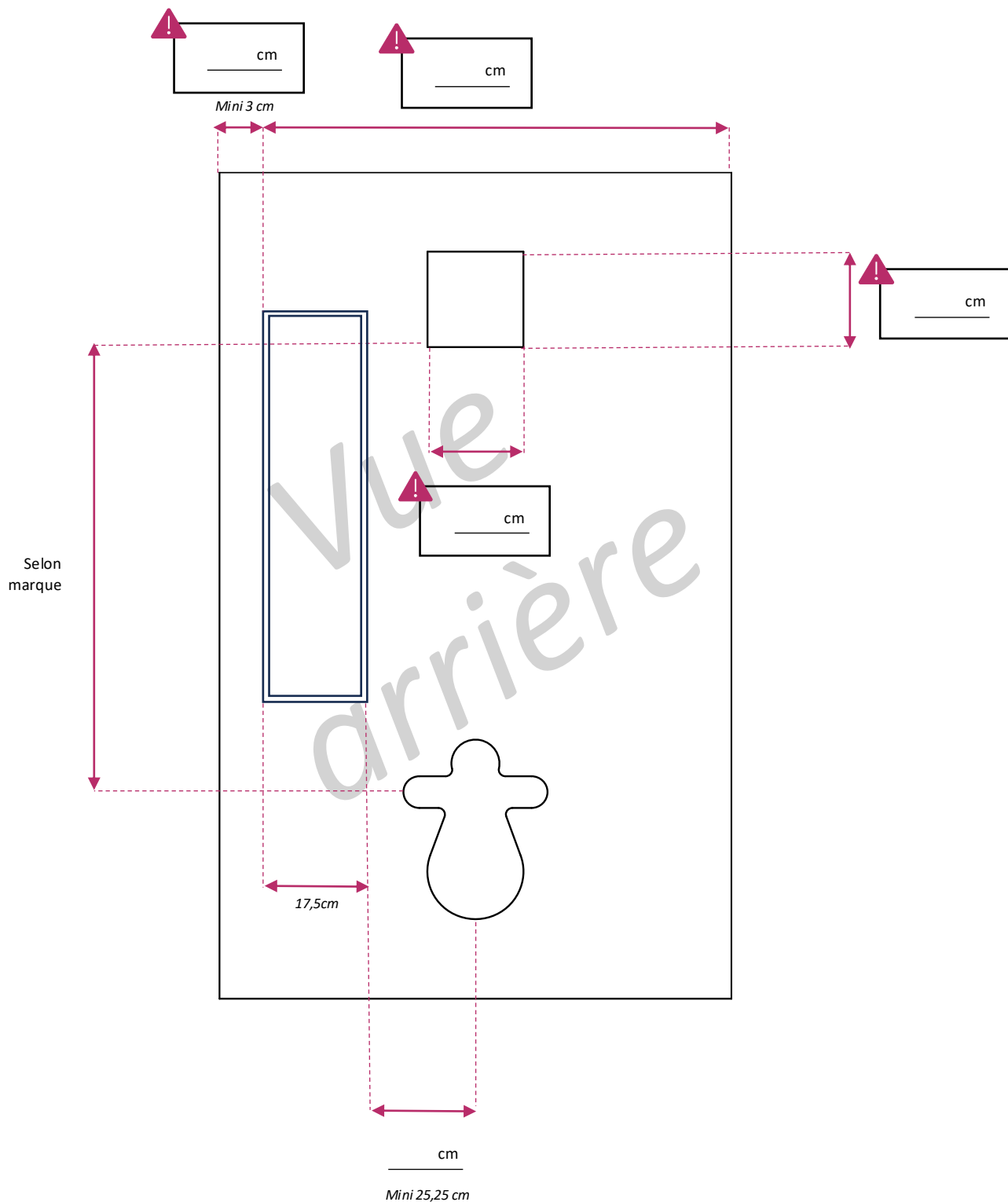

FICHE DE COTES – BON DE COMMANDE

HABILLAGE BÂTI SUPPORT AVEC PLACARD *SUR MESURE* (6/6)

1 placard gauche

L'ATOUT RANGEMENT AJUSTÉ

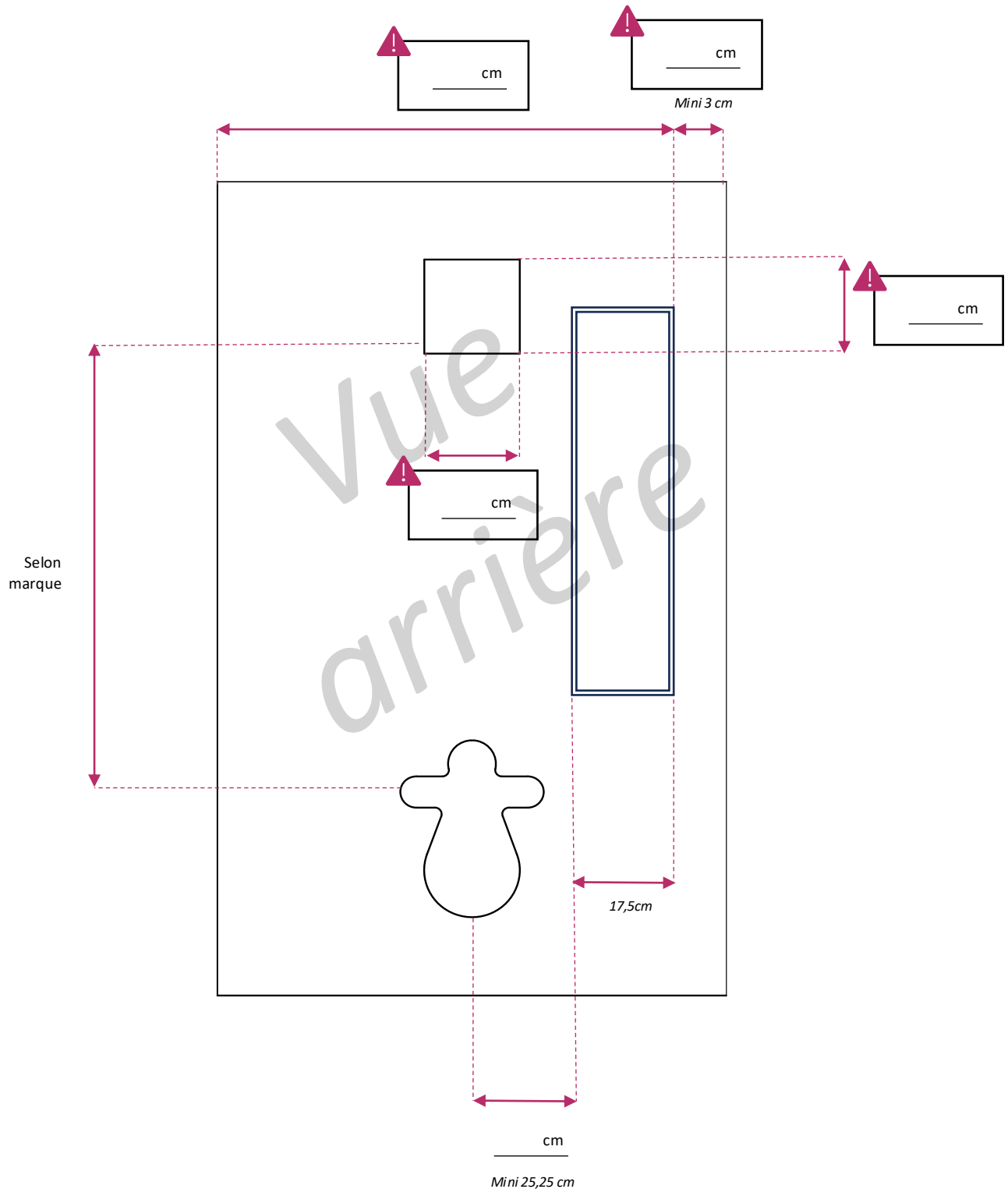

Façade habillage bâti support

OPTION JAMBAGES / RETOURS

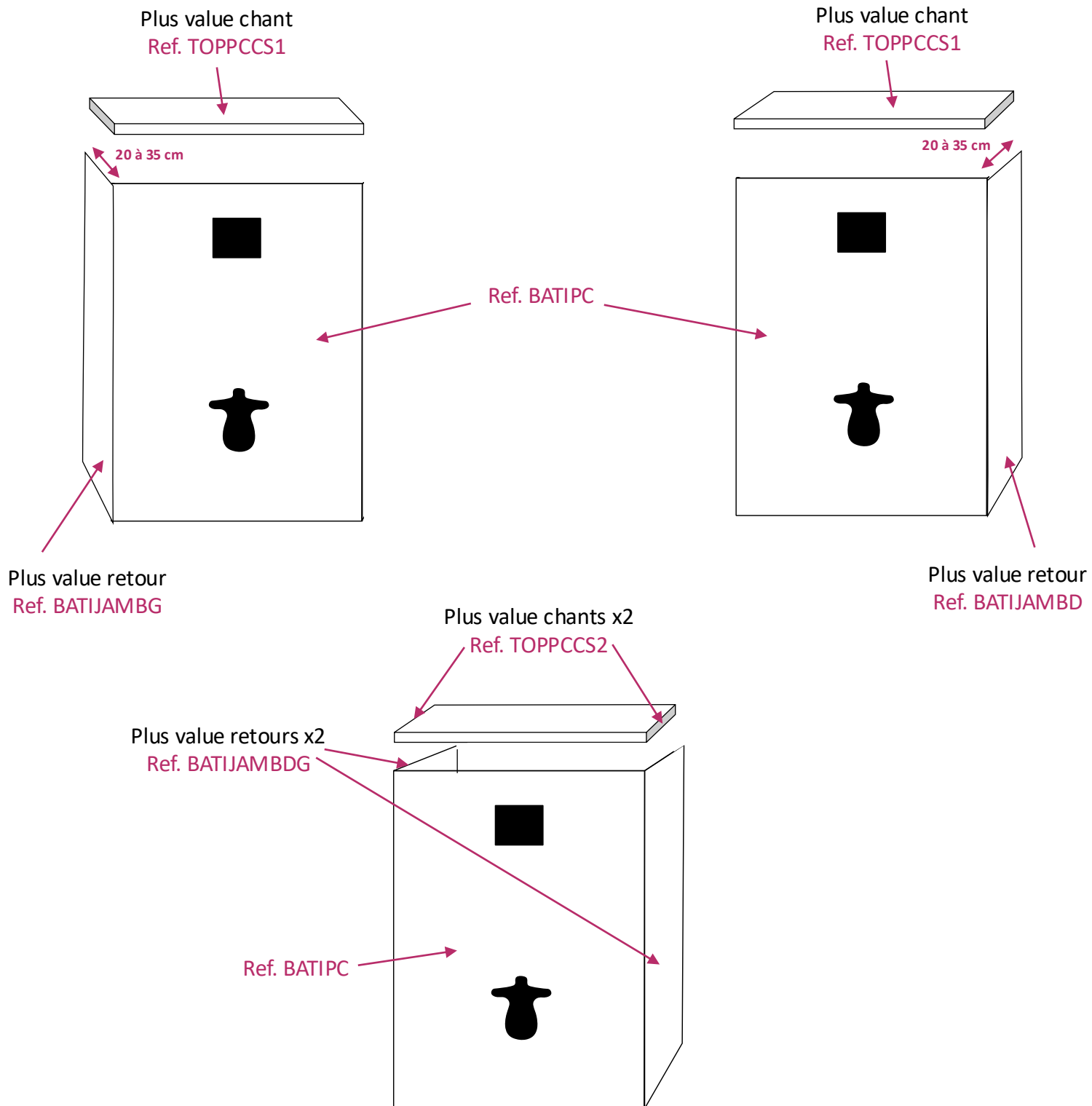

Façade habillage bâti support

OPTION JAMBAGES / RETOURS

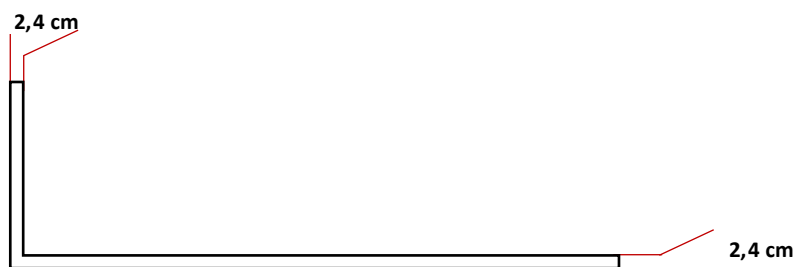
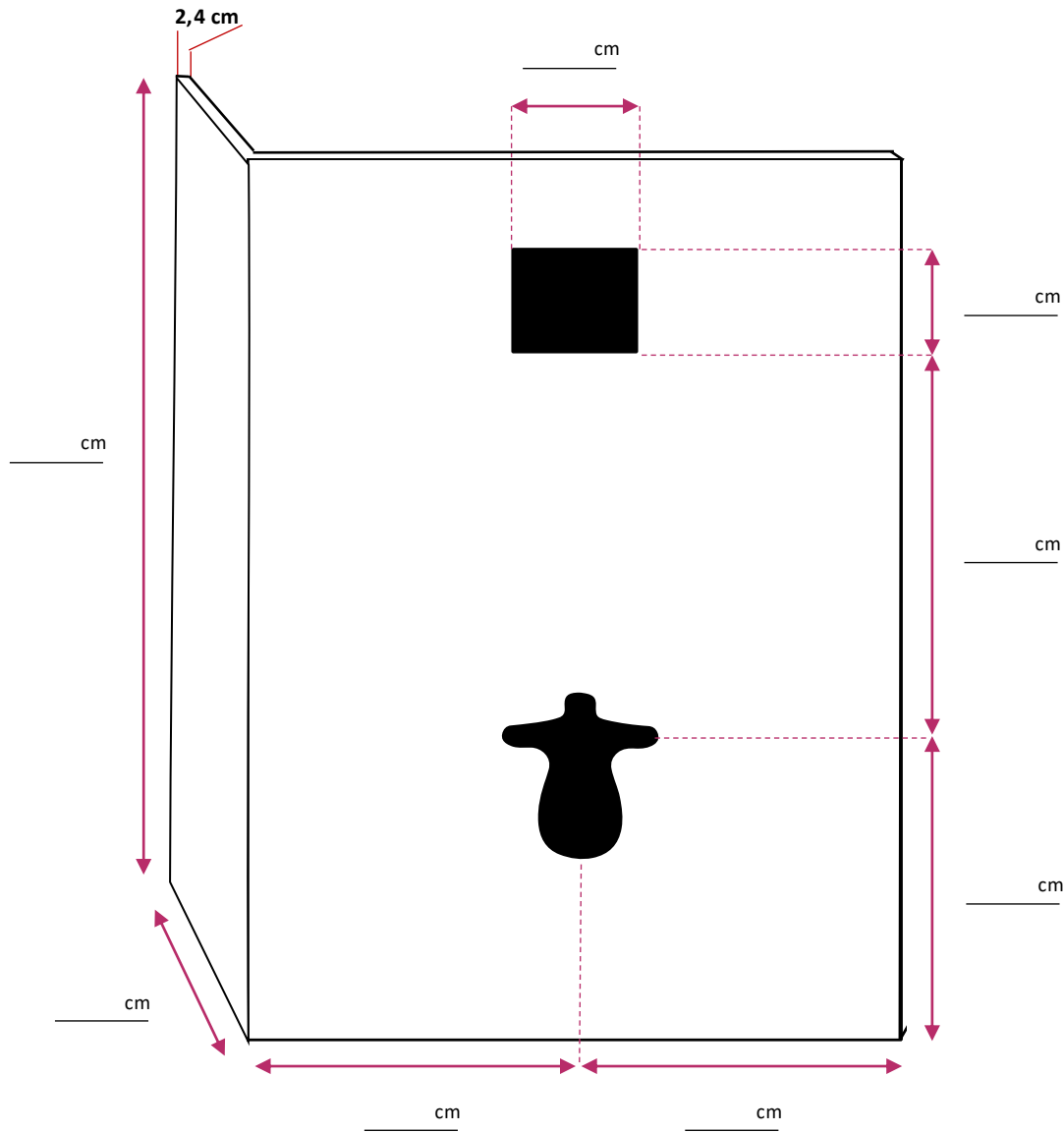

Retour gauche
Ref. BATIJAMBG

Façade habillage bâti support

OPTION JAMBAGES / RETOURS

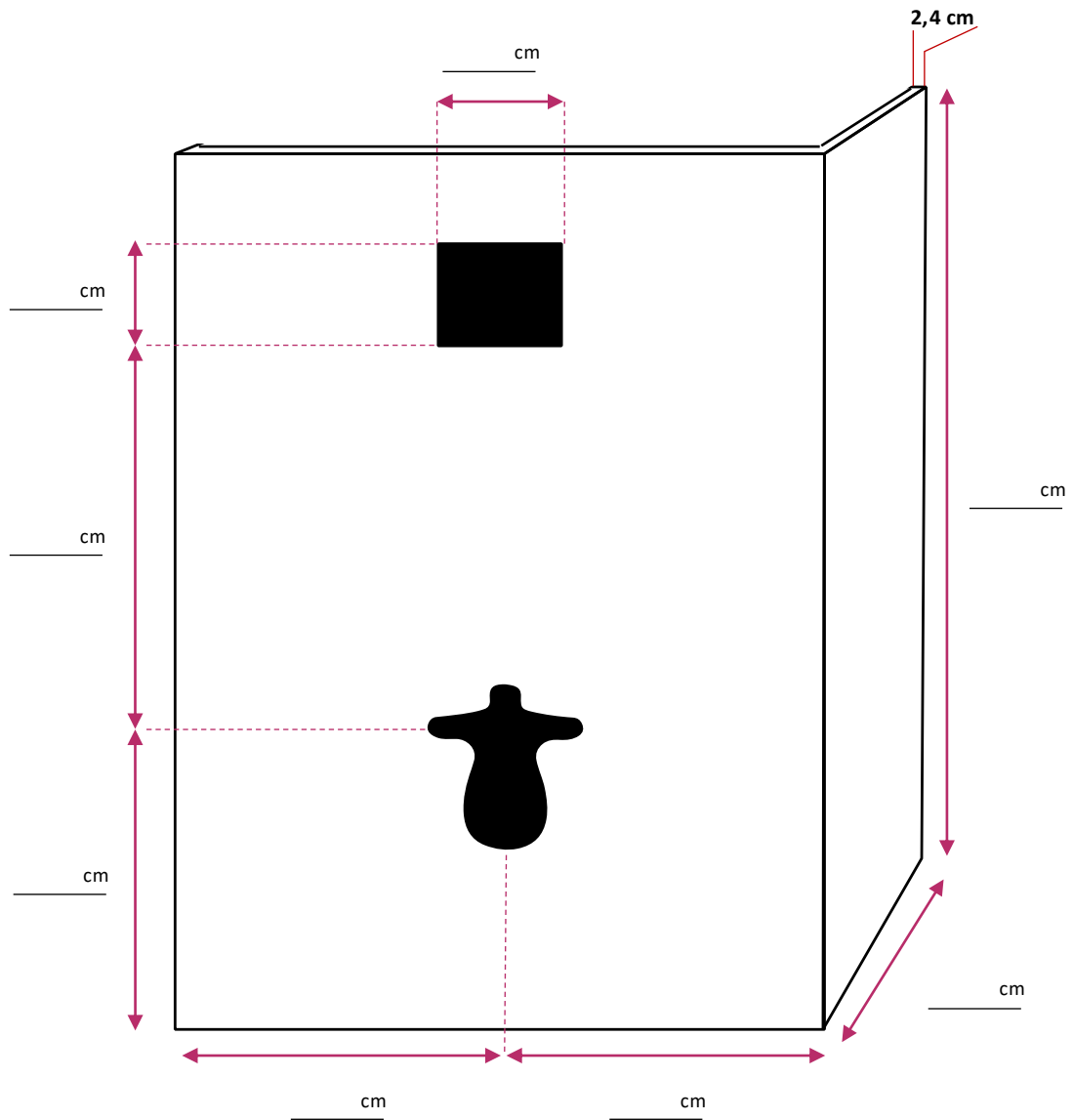

Retour droit
Ref. BATIJAMBD

Façade habillage bâti support

OPTION JAMBAGES / RETOURS

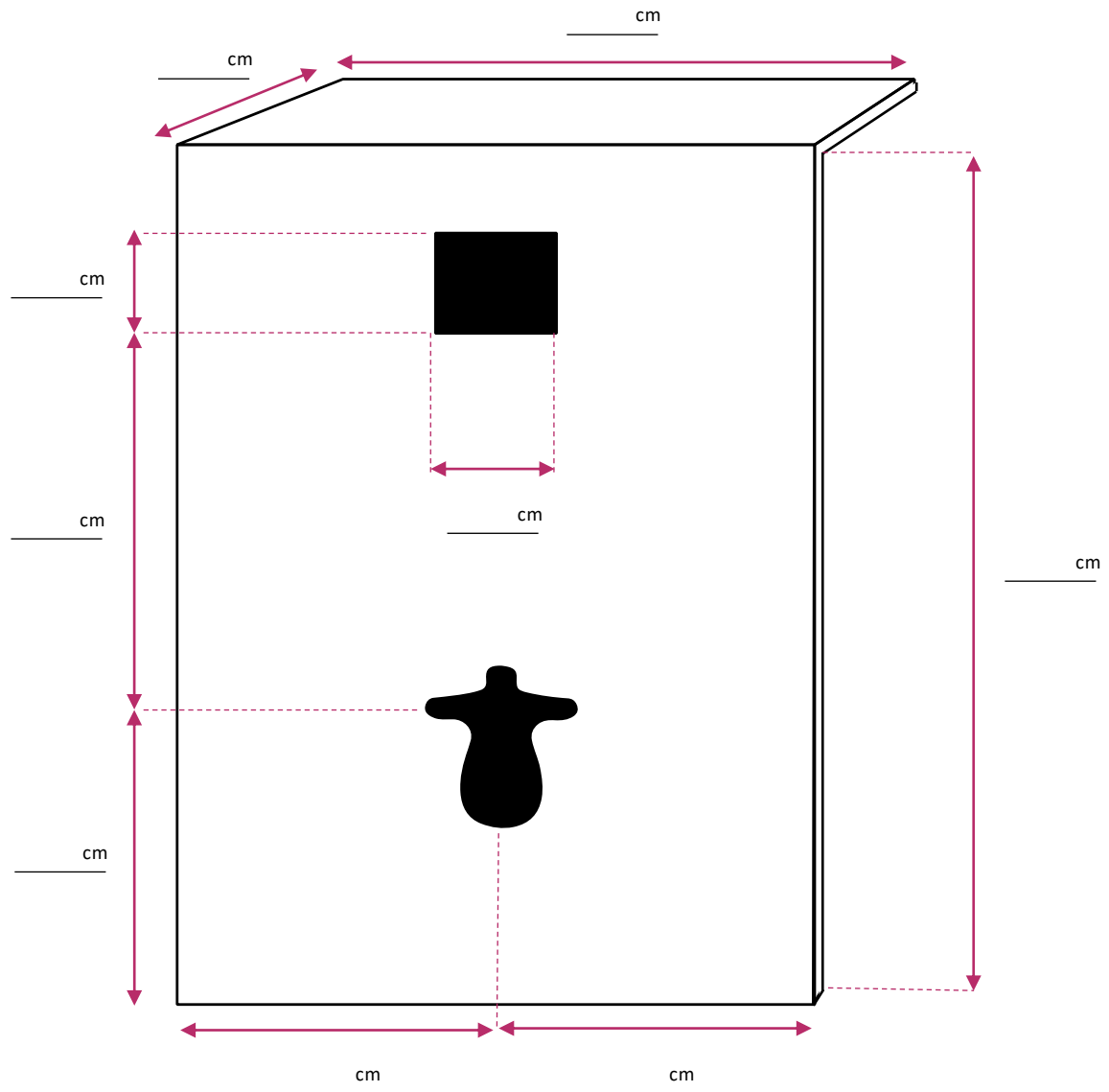

Vue du côté gauche

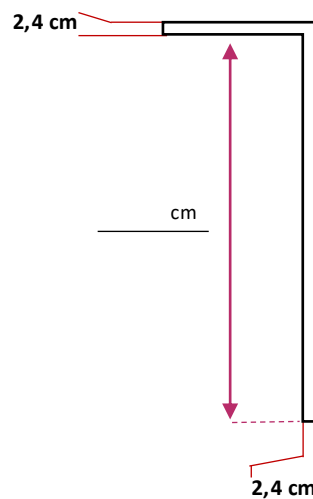

Retour supérieur
Ref. BATISUP

Façade habillage bâti support

OPTION JAMBAGES / RETOURS

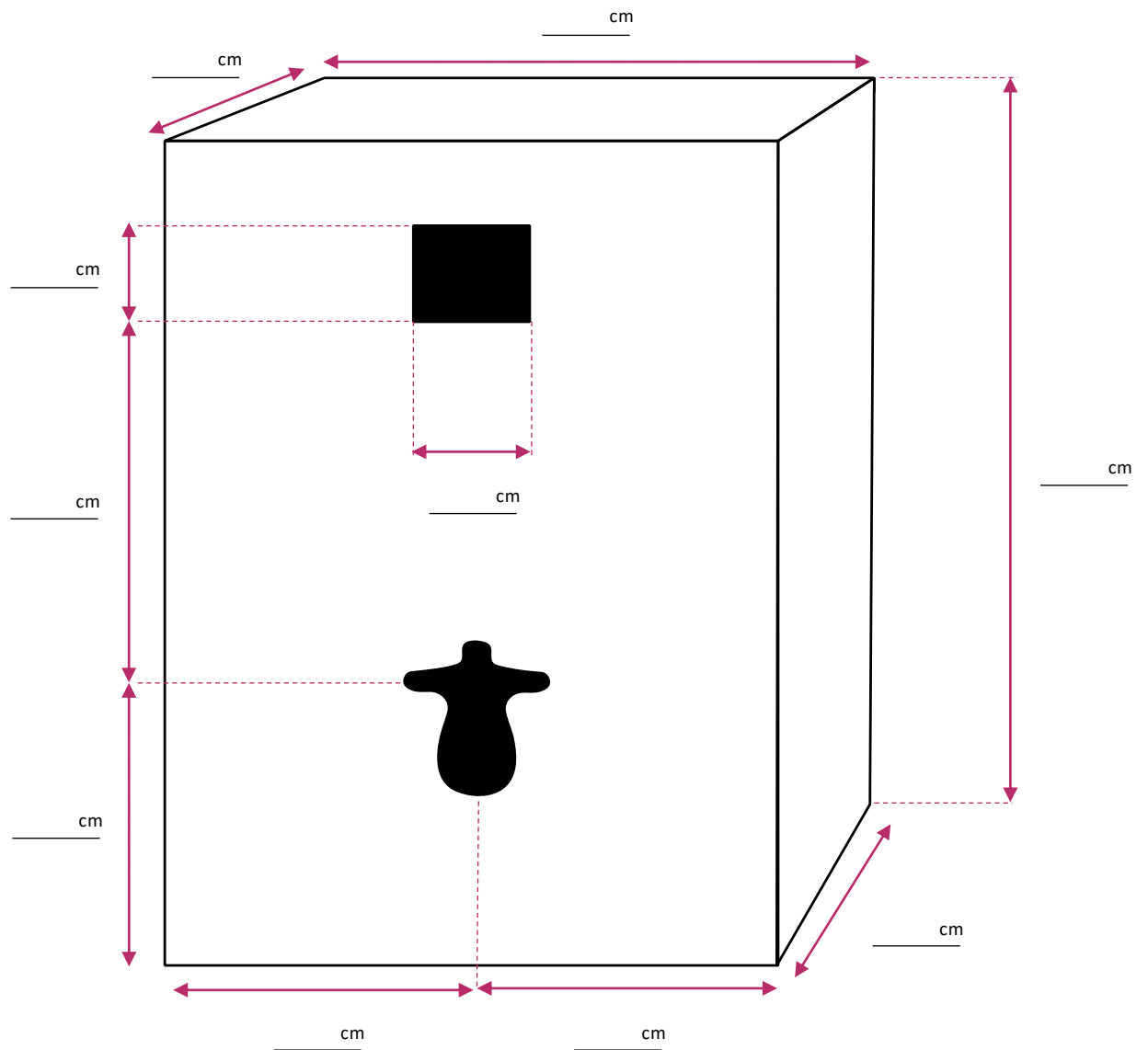

Vue
côté gauche

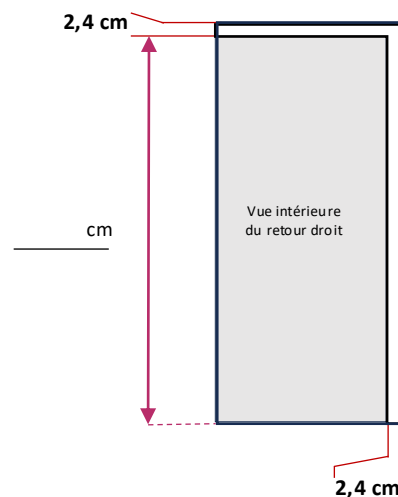

Retour droit et supérieur
Ref. *BATIAMBDS*

Façade habillage bâti support

OPTION JAMBAGES / RETOURS

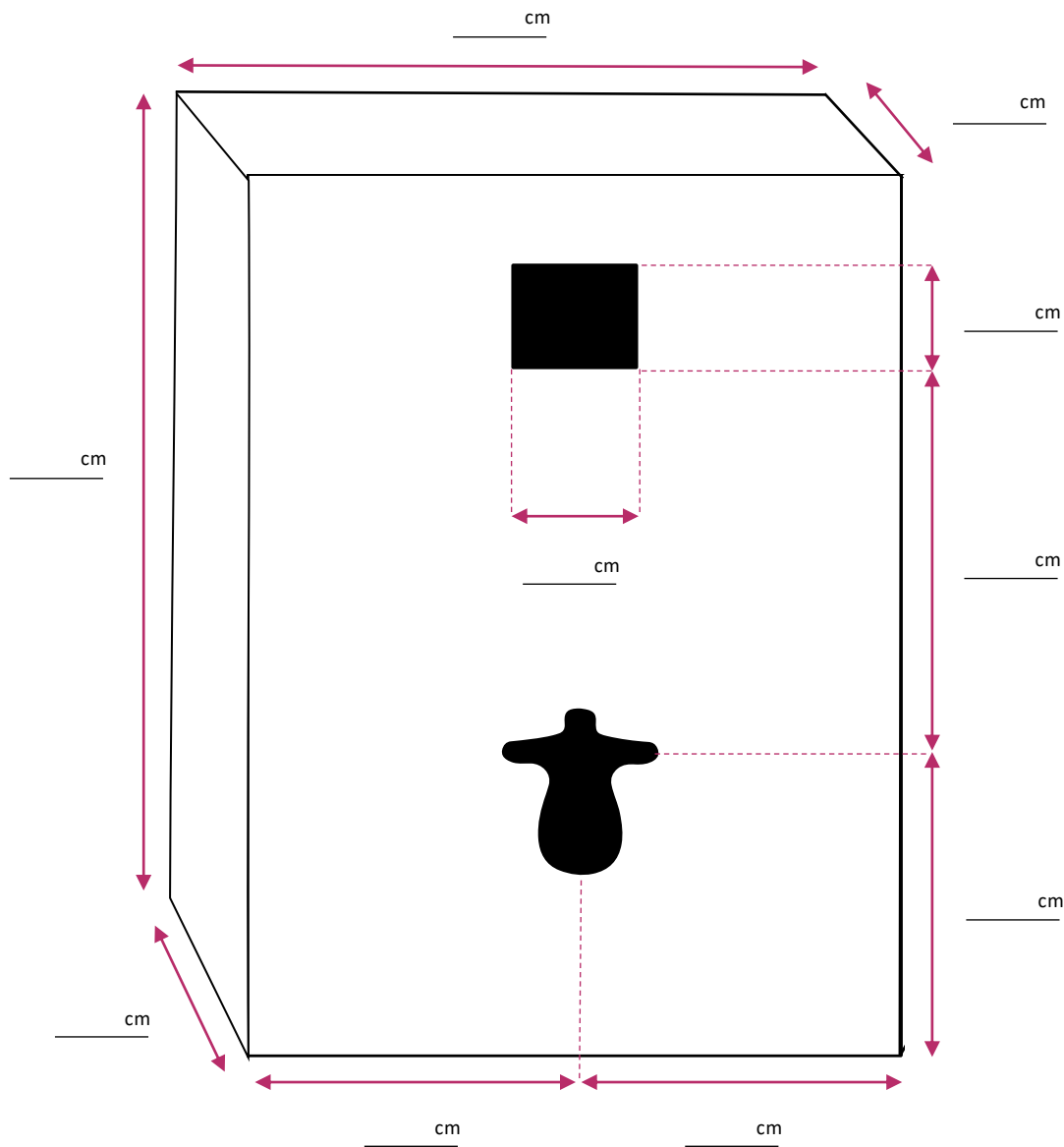

**Vue
côté droit**

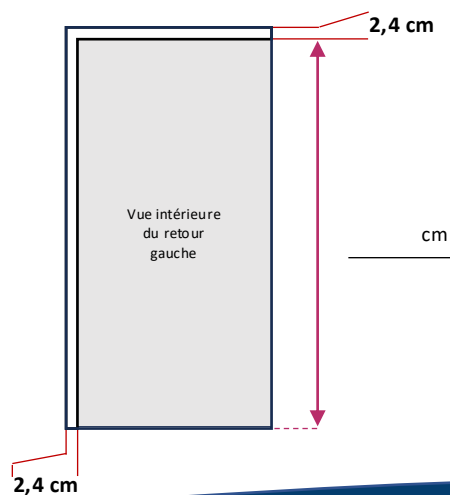

Retour gauche et supérieur
Ref. BATIJAMBGS

Façade habillage bâti support

OPTION JAMBAGES / RETOURS

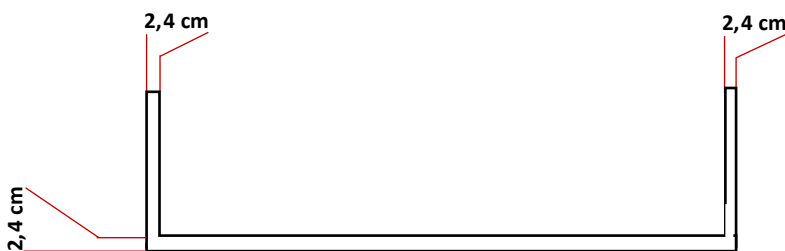
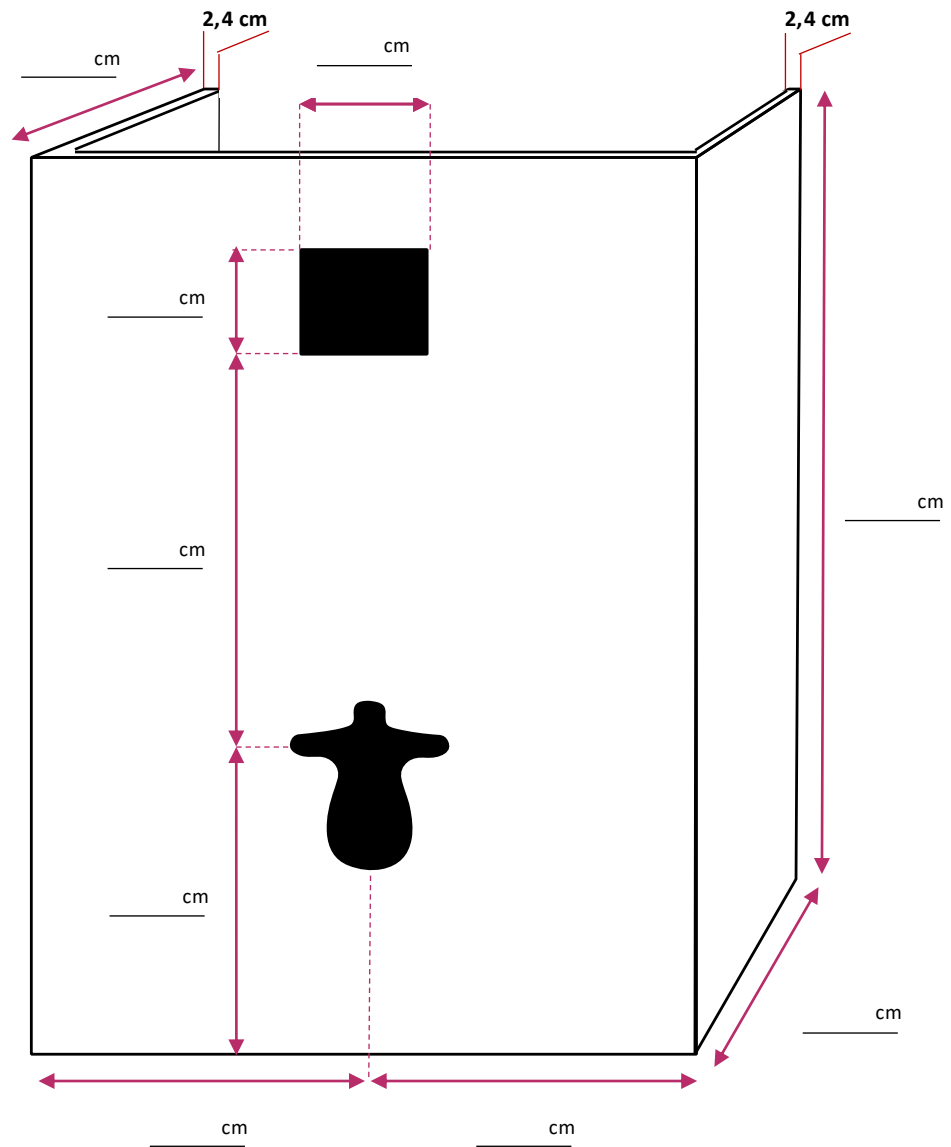

Retour droite et gauche
Ref. BATIJAMBDG