

PROFIL
concept
Sanitaire Menuiserie Industrie

CATALOGUE SANITAIRE 2026



FABRIQUÉ
EN FRANCE



QUI SOMMES-NOUS ?









Implantés aux Achards en Vendée, Profil-Concept fabrique et développe depuis 2003 des produits sur mesure fabriqués en matériaux composites. Au fil des années, l'entreprise s'est spécialisée dans le secteur du sanitaire. Les composants innovants utilisés pour la fabrication de nos produits sont le résultat d'années de recherche et développement au sein même de nos équipes, c'est le cas de nos recettes de pierre de synthèse. Notre maîtrise des matériaux composites et des procédés de fabrication nous permet de répondre à vos besoins et de vous proposer des solutions adaptées à vos attentes.





Tous nos produits sont fabriqués dans nos ateliers en Vendée par notre équipe de 20 femmes et hommes.

SOMMAIRE



Receveurs de douche

	Rectangulaire, bonde désaxée standard - <i>L'essentiel</i>	6
	Rectangulaire, bonde désaxée sur mesure - <i>Le must</i>	7
	Rectangulaire, bonde centrée sur mesure - <i>Le centré</i>	8
	Rectangulaire, bonde centrée sur mesure, pierre brute - <i>Le brut</i>	9
	Option forme spéciale	10
	Support de pose	11
	Pièces détachées : bondes et grilles	12
	Accessoires pour receveur : prolongation, rampe et bordure	14

Panneaux muraux











	Panneau mural composite standard - <i>Le basique</i>	18
	Panneau mural composite sur mesure - <i>Le custom</i>	19
	Panneau mural décor - <i>PANODECOR</i>	20
	Panneau mural composite niche 100% intégrée	21
	Panneau mural décor niche 100% intégrée	22

Rangements

	Tablette murale standard - <i>La French tablette</i>	26
	Tablette murale sur mesure - <i>La French tablette</i>	27
	Étagère murale - <i>La French étagère</i>	28
	Cadre mural - <i>Le cadre</i>	29
	Niche standard - <i>La classique</i>	30
	Niche sur mesure - <i>La haute couture</i>	31

Habillages techniques

Nouveauté

	Pack façade habillage bati support + tablette	34
	Façade habillage bati support standard - <i>Le passe-partout</i>	35
	Façade habillage bati support standard - <i>L'unique façade</i>	36
	Façade habillage bati support sur mesure - <i>L'ajusté</i>	37
	Façade habillage bati support avec placard standard - <i>L'atout rangement</i>	38
	Façade habillage bati support avec placard sur mesure - <i>L'atout rangement ajusté</i>	39
	Façade habillage bati support avec placard sur mesure - <i>L'atout rangement ajusté XL</i>	40
	Options façade habillage bati support	41
	Meuble habillage bati support standard - <i>Le complet</i>	42
	Meuble habillage bati support sur mesure - <i>Le complet deluxe</i>	43
	Caisson - <i>Le technique</i>	44

Nouveauté

Accessoires, échantillons et nuancier

Accessoires	48
Echantillons	49
Nuancier	51



RECEVEURS DE DOUCHE

Nos receveurs de douche en composite allient l'esthétique pure et naturelle de la pierre avec les avantages d'un matériau performant. Résistants aux chocs et aux taches, ils sont également très faciles à entretenir. Leur surface antidérapante répond aux normes les plus exigeantes pour une sécurité optimale.



ASPECT
PIERRE

Bons de commande



Receveur de douche *standard*

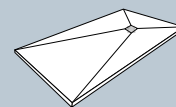

L'essentiel

- Onze dimensions en stock permanent
- Bonde desaxée
- Texture pierre fine très élégante
- Excellente propriété anti-dérapante certifiée PN24
- Pierre reconstituée (≈ 20% résine de synthèse et 80% de charge minérale)
- Couleur teintée dans la masse par gel-coat sanitaire antibactérien ISO NPG (NF EN 14688), et certifié anti-prolifération de bactéries selon la méthode JIS Z 2801



COLORIS ARCTIC UNIQUEMENT

GRILLE BLANCHE

BONDE NON INCLUSE



BON DE COMMANDE



IMPUTRESCIBLE



FACILEMENT AJUSTABLE



ANTI BACTÉRIEN



FACILE D'ENTRETIEN



EXTRA PLAT EP : 3 CM



ALLÉGÉ 35KG/M²



PN24

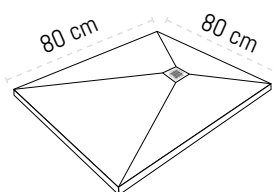

80x80

SPC80X80B

Entre axe : 25cm

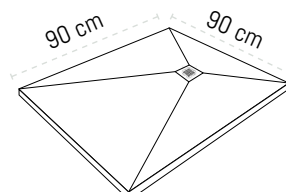

90x90

SPC90X90B

Entre axe : 25cm

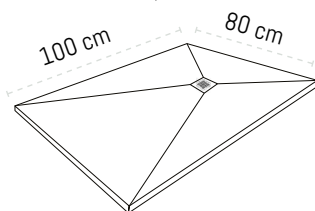

80x100

SPC100X80B

Entre axe : 25cm

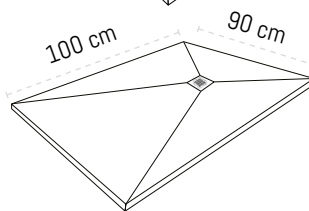

90x100

SPC100X90B

Entre axe : 25cm

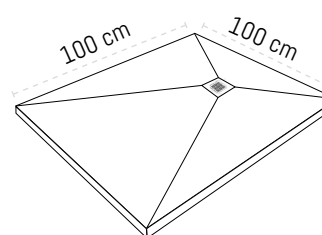

100x100

SPC100X100B

Entre axe : 25cm

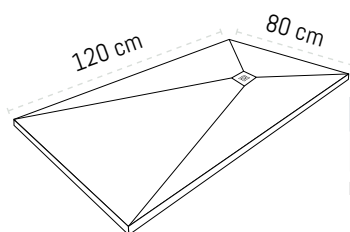

80x120

SPC120X80B

Entre axe : 35cm

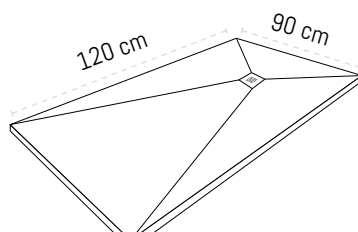

90x120

SPC120X90B

Entre axe : 35cm

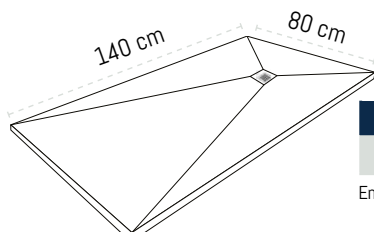

80x140

SPC140X80B

Entre axe : 35cm

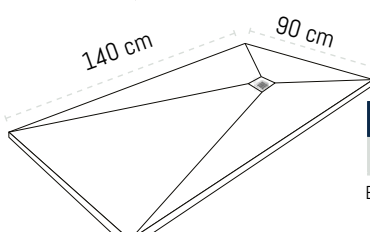

90x140

SPC140X90B

Entre axe : 35cm

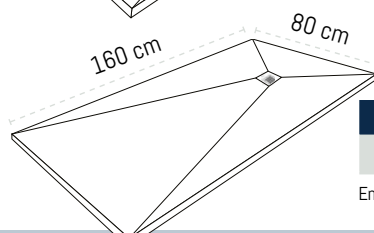

80x160

SPC160X80B

Entre axe : 50cm

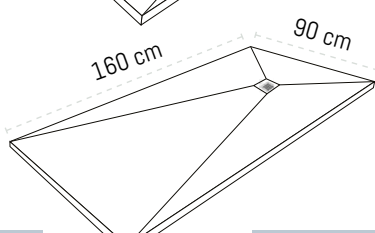

90x160

SPC160X90B

Entre axe : 50cm

Tolérance de fabrication : ± 0,2%

Mesures entre axe

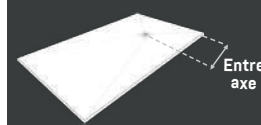

COLORIS

GRILLE

Arctic 9016

INCLUDE ARCTIC



INOX 304 COULEUR

Receveur de douche *sur-mesure*

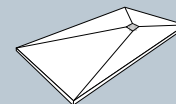

Le must

- Dimensions sur mesure au millimètre
- Bonde desaxée
- Texture pierre fine très élégante
- Excellente propriété anti-dérapante certifiée PN24
- Pierre reconstituée (≈ 20% résine de synthèse et 80% de charge minérale)
- Couleur teintée dans la masse par gel-coat sanitaire antibactérien ISO NPG (NF EN 14688), et certifié anti-prolifération de bactéries selon la méthode JIS Z 2801



COLORIS AU CHOIX



GRILLE COULEUR AU CHOIX



BONDE NON INCLUSE



BON DE COMMANDE

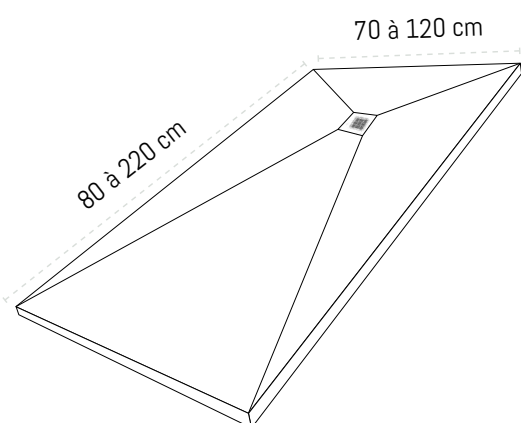

SUR MESURE
PRÉCISION MM



ANTI
BACTÉRIEN



FACILE
D'ENTRETIEN



EXTRA PLAT
EP: 3 CM



IMPUTRESCIBLE



ALLÉGÉ
35KG/M²



FACILEMENT
AJUSTABLE



PN24

Entre axe	Largeur		Longueur					
	70 à 75	75,1 à 80	80,1 à 85	85,1 à 90	90,1 à 100	100,1 à 110	110,1 à 120	
25 cm	80 à 90	PCC90X75	PCC90X80	PCC90X85	PCC90X90	PCC90X100	PCC90X110	PCC90X120
	90,1 à 100	PCC100X75	PCC100X80	PCC100X85	PCC100X90	PCC100X100	PCC100X110	PCC100X120
35 cm	100,1 à 110	PCC110X75	PCC110X80	PCC110X85	PCC110X90	PCC110X100	PCC110X110	PCC110X120
	110,1 à 120	PCC120X75	PCC120X80	PCC120X85	PCC120X90	PCC120X100	PCC120X110	PCC120X120
	120,1 à 130	PCC130X75	PCC130X80	PCC130X85	PCC130X90	PCC130X100	PCC130X110	PCC130X120
50 cm	130,1 à 140	PCC140X75	PCC140X80	PCC140X85	PCC140X90	PCC140X100	PCC140X110	PCC140X120
	140,1 à 150	PCC150X75	PCC150X80	PCC150X85	PCC150X90	PCC150X100	PCC150X110	PCC150X120
	150,1 à 160	PCC160X75	PCC160X80	PCC160X85	PCC160X90	PCC160X100	PCC160X110	PCC160X120
	160,1 à 170	PCC170X75	PCC170X80	PCC170X85	PCC170X90	PCC170X100	PCC170X110	PCC170X120
65 cm	170,1 à 180	PCC180X75	PCC180X80	PCC180X85	PCC180X90	PCC180X100	PCC180X110	PCC180X120
	180,1 à 190	PCC190X75	PCC190X80	PCC190X85	PCC190X90	PCC190X100	PCC190X110	PCC190X120
	190,1 à 200	PCC200X75	PCC200X80	PCC200X85	PCC200X90	PCC200X100	PCC200X110	PCC200X120
	200,1 à 210	PCC210X75	PCC210X80	PCC210X85	PCC210X90	PCC210X100	PCC210X110	PCC210X120
	210,1 à 220	PCC220X75	PCC220X80	PCC220X85	PCC220X90	PCC220X100	PCC220X110	PCC220X120

Tolérance de fabrication : ± 0,2%

Mesures entre axe

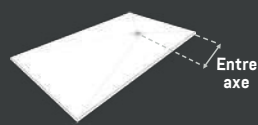

Couleur hors nuancier
(RAL à définir)

PVACRPC

Couleur BLACK

PVBLACKPC

COLORIS



PLUS VALUE

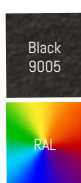

GRILLE

INCLUDE
PAR DÉFAUT, DE LA COULEUR DU RECEVEUR*



INOX 304 COULEUR

*PLUS VALUE SI COLORIS RAL HORS NUANCIER

EN OPTION**

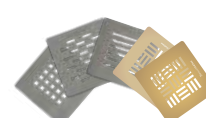

INOX, OR ET RAL
VOIR PAGE 12

Receveur de douche *sur-mesure*

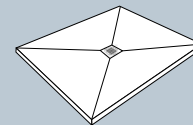

Le centré

- Dimensions sur mesure au millimètre
- Bonde centrée
- Texture pierre fine très élégante
- Excellente propriété anti-dérapante certifiée PN24
- Pierre reconstituée (≈ 20% résine de synthèse et 80% de charge minérale)
- Couleur teintée dans la masse par gel-coat sanitaire antibactérien ISO NPG (NF EN 14688), et certifié anti-prolifération de bactéries selon la méthode JIS Z 2801



COLORIS AU CHOIX

GRILLE COULEUR AU CHOIX

BONDE NON INCLUSE



BON DE COMMANDE

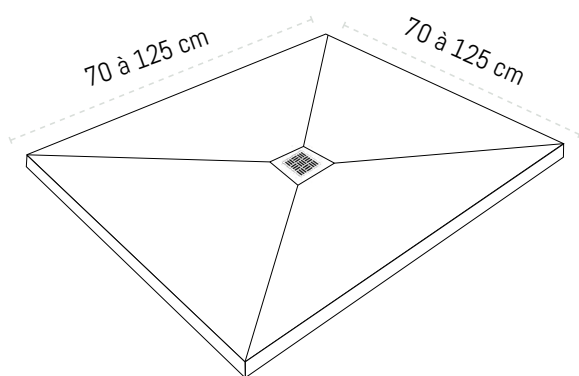

SUR MESURE
PRÉCISION MM



ANTI
BACTÉRIEN



FACILE
D'ENTRETIEN



ALLÉGÉ
35KG/M²



PN24



EXTRA PLAT
EP : 3 CM



IMPUTRESCIBLE



FACILEMENT
AJUSTABLE

Entre axe	Largeur						
	Longueur	70 à 80	80,1 à 90	90,1 à 100	100,1 à 110	110,1 à 120	120,1 à 125
Bonde centrée	70 à 80	CA80X80	CA80X90	-	-	-	-
	80,1 à 90	CA90X80	CA90X90	CA90X100	-	-	-
	90,1 à 100	-	CA100X90	CA100X100	CA100X110	CA100X120	CA100X125
	100,1 à 110	-	-	CA110X100	CA110X110	CA110X120	CA110X125
	110,1 à 120	-	-	CA120X100	CA120X110	CA120X120	CA120X125
	120,1 à 125	-	-	CA125X100	CA125X110	CA125X120	CA125X125

Tolérance de fabrication : ± 0,2%

Mesures entre axe

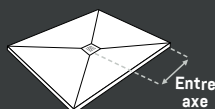

Couleur hors nuancier (RAL à définir)	PVACRPC
Couleur BLACK	PVBLACKPC

COLORIS



PLUS VALUE

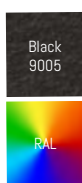

GRILLE

INCLUDE
PAR DÉFAUT, DE LA COULEUR DU RECEVEUR*



INOX 304 COULEUR
*PLUS VALUE SI COLORIS RAL HORS NUANCIER

EN OPTION**

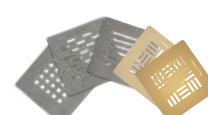

INOX, OR ET RAL
VOIR PAGE 12

Receveur de douche *sur-mesure*

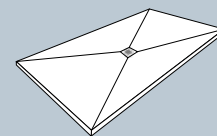

Le brut

- Dimensions sur mesure au millimètre
- Bonde centrée
- Texture pierre brute
- Bonne propriété anti-dérapante certifiée PN18
- Pierre reconstituée (≈ 20% résine de synthèse et 80% de charge minérale)
- Couleur teintée dans la masse par gel-coat sanitaire antibactérien ISO NPG (NF EN 14688), et certifié anti-prolifération de bactéries selon la méthode JIS Z 2801



COLORIS AU CHOIX

GRILLE COULEUR AU CHOIX

BONDE NON INCLUSE



BON DE COMMANDE

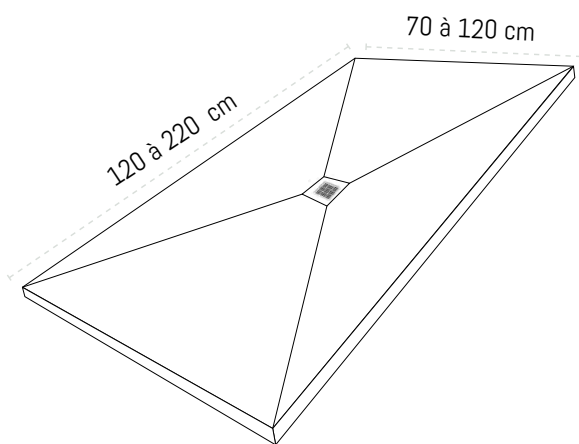

SUR MESURE
PRÉCISION MM



ANTI
BACTÉRIEN



FACILE
D'ENTRETIEN



ALLÉGÉ
35KG/M²



PN18



EXTRA PLAT
EP : 3 CM



IMPUTRESCIBLE



FACILEMENT
AJUSTABLE

Entre axe	Largeur							
	Longueur	70 à 75	75,1 à 80	80,1 à 85	85,1 à 90	90,1 à 100	100,1 à 110	110,1 à 120
Bonde centrée	120 à 130	PCCM130X75	PCCM130X80	PCCM130X85	PCCM130X90	PCCM130X100	PCCM130X110	PCCM130X120
	130,1 à 140	PCCM140X75	PCCM140X80	PCCM140X85	PCCM140X90	PCCM140X100	PCCM140X110	PCCM140X120
	140,1 à 150	PCCM150X75	PCCM150X80	PCCM150X85	PCCM150X90	PCCM150X100	PCCM150X110	PCCM150X120
	150,1 à 160	PCCM160X75	PCCM160X80	PCCM160X85	PCCM160X90	PCCM160X100	PCCM160X110	PCCM160X120
	160,1 à 170	PCCM170X75	PCCM170X80	PCCM170X85	PCCM170X90	PCCM170X100	PCCM170X110	PCCM170X120
	170,1 à 180	PCCM180X75	PCCM180X80	PCCM180X85	PCCM180X90	PCCM180X100	PCCM180X110	PCCM180X120
	180,1 à 190	PCCM190X75	PCCM190X80	PCCM190X85	PCCM190X90	PCCM190X100	PCCM190X110	PCCM190X120
	190,1 à 200	PCCM200X75	PCCM200X80	PCCM200X85	PCCM200X90	PCCM200X100	PCCM200X110	PCCM200X120
	200,1 à 210	PCCM210X75	PCCM210X80	PCCM210X85	PCCM210X90	PCCM210X100	PCCM210X110	PCCM210X120
	210,1 à 220	PCCM220X75	PCCM220X80	PCCM220X85	PCCM220X90	PCCM220X100	PCCM220X110	PCCM220X120

Tolérance de fabrication : ± 0,2%

Mesures entre axe

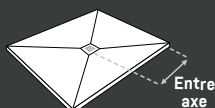

Couleur hors nuancier (RAL à définir)	PVACRPC
Couleur BLACK	PVBLACKPC

COLORIS



GRILLE

INCLUDE
PAR DÉFAUT, DE LA COULEUR DU RECEVEUR*



INOX 304 COULEUR
*PLUS VALUE SI COLORIS RAL HORS NUANCIER

EN OPTION**

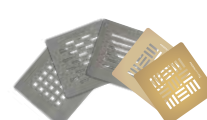

INOX, OR ET RAL
VOIR PAGE 12

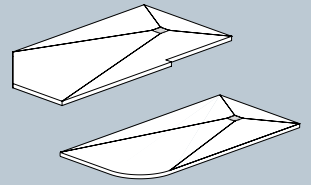

Ajustement

- Ajustement selon la spécificité de votre espace : biais, angles...
- Moulé à la forme désirée

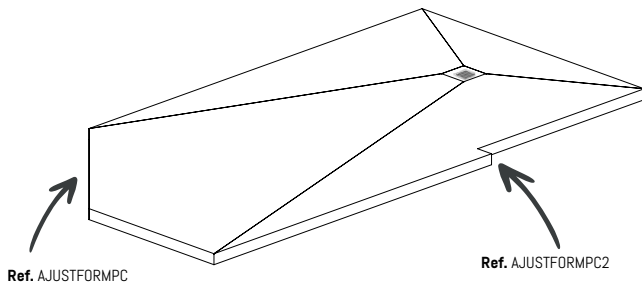

AJUSTFORMPC
AJUSTFORMPC2
AJUSTFORMPC3
AJUSTFORMPC4
AJUSTFORMPC5

1/4 de rond

- Moulage du receveur en arrondi
- Rayon sur demande

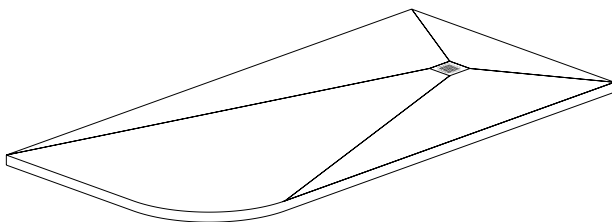

PCCQR

FORMES SPÉCIALES
UNIQUEMENT POSSIBLES SUR
RECEVEURS SUR MESURE

Support de pose *socle*

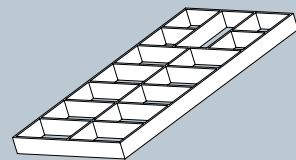

Socle

- Socle contreplaqué exotique stabilisé adapté aux dimensions du receveur et à la hauteur souhaitée
- Pour une pose simplifiée

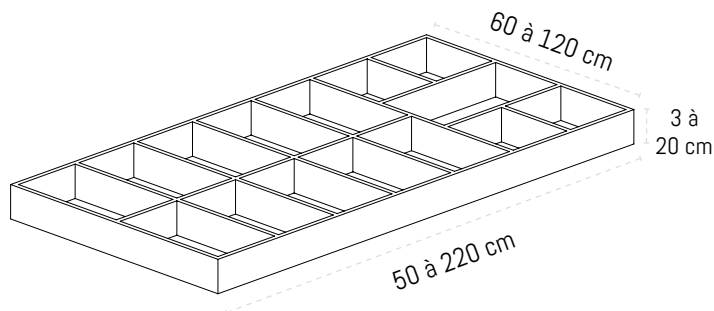

Hauteur socle 3 à 10 cm

Hauteur socle 10,1 à 15 cm

Hauteur socle 15,1 à 20 cm

Longueur \ Largeur	60 à 80	80,1 à 100	100,1 à 120	60 à 80	80,1 à 100	100,1 à 120	60 à 80	80,1 à 100	100,1 à 120
50 à 100	PCSOCL1.1	PCSOCL1.2	PCSOCL1.3	PCSOCL2.1	PCSOCL2.2	PCSOCL2.3	PCSOCL3.1	PCSOCL3.2	PCSOCL3.3
100,1 à 125	PCSOCL1.4	PCSOCL1.5	PCSOCL1.6	PCSOCL2.4	PCSOCL2.5	PCSOCL2.6	PCSOCL3.4	PCSOCL3.5	PCSOCL3.6
125,1 à 150	PCSOCL1.7	PCSOCL1.8	PCSOCL1.9	PCSOCL2.7	PCSOCL2.8	PCSOCL2.9	PCSOCL3.7	PCSOCL3.8	PCSOCL3.9
150,1 à 175	PCSOCL1.10	PCSOCL1.11	PCSOCL1.12	PCSOCL2.10	PCSOCL2.11	PCSOCL2.12	PCSOCL3.10	PCSOCL3.11	PCSOCL3.12
175,1 à 200	PCSOCL1.13	PCSOCL1.14	PCSOCL1.15	PCSOCL2.13	PCSOCL2.14	PCSOCL2.15	PCSOCL3.13	PCSOCL3.14	PCSOCL3.15
200,1 à 220	PCSOCL1.16	PCSOCL1.17	PCSOCL1.18	PCSOCL2.16	PCSOCL2.17	PCSOCL2.18	PCSOCL3.16	PCSOCL3.17	PCSOCL3.18

OPTION SOCLE

Plinthe au ml*

*Si 2 plinthes : coupe à 45° sur un côté de chaque plinthe - Couleur selon nuancier

PLSOCLE1M

Option - Assemblage des 2 plinthes

Collage + finition

PLSOCLEASM

Panneau supérieur horizontal

au m², épaisseur 18mm

PCSOCLTOP

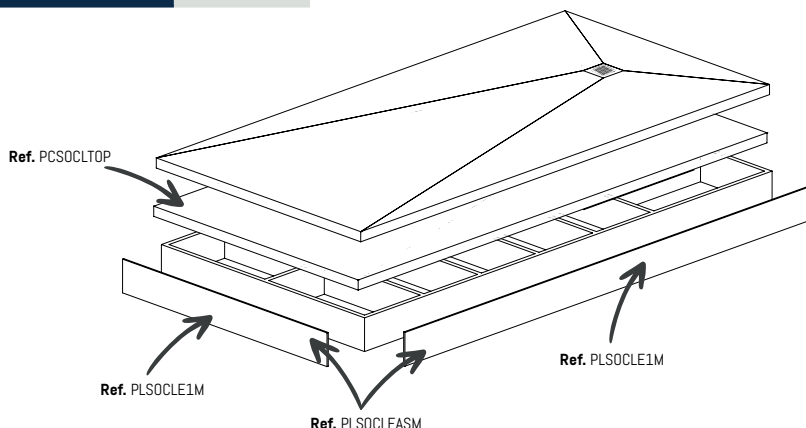

Pièces détachées : *grilles*



Grilles couleur nuancier



Grilles couleur spéciale



Grilles finition inox

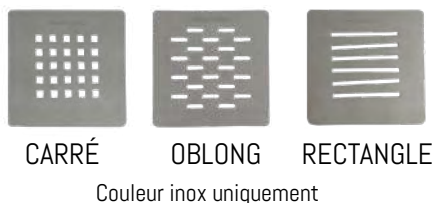

AVEC RECEVEUR

- Grille ARCTIC incluse avec le receveur standard
- Grille COULEUR NUANCIER incluse avec le receveur sur mesure (par défaut de même couleur que le receveur)
- Grille INOX CARRÉ incluse avec le receveur sur mesure RAL hors nuancier

EN OPTION AVEC RECEVEUR

- Plus value grille finition inox et grille coloris spéciaux sur receveur sur mesure* :

Inox carré	PC-GRILLE-C-PV
Inox oblong	PC-GRILLE-O-PV
Inox rectangle	PC-GRILLE-R-PV
Rond couleur Or	PVPCGRILOR
Rond couleur Or nacré	PVPCGRILORN
Rond couleur hors nuancier	PVGRILLE-NONRAL

- Si vous souhaitez une grille inox ou couleur avec votre receveur standard, voir référence et tarif pièce détachée.

PIÈCE DÉTACHÉE

- Toutes les grilles sont disponibles en pièces détachées :

Arctic	PC-GRILLE-RAL9016
Crème	PC-GRILLE-RAL9001
Argile	PC-GRILLE-RAL1019
Sierra	PC-GRILLE-RAL7006
Agate	PC-GRILLE-RAL7038
Cailloux	PC-GRILLE-RAL7040
Béton	PC-GRILLE-RAL7023
Ciment	PC-GRILLE-RAL7005
Ardoise	PC-GRILLE-RAL7015
Black	PC-GRILLE-RAL9005
Or nacré	PCGRILORN
Or	PCGRILOR
Inox carré	PC-GRILLE-C
Inox oblong	PC-GRILLE-O
Inox rectangle	PC-GRILLE-R
Couleur hors nuancier	GRILLE-NONRAL



Bondes



Tempoplex Viega

Horizontale

Diamètre : 90mm

Diamètre de sortie : 40mm

Hauteur : 80mm

Débit : 38,4 L/min

BONDVIEG-HZ-80



Tempoplex Viega

Verticale

Diamètre : 90mm

Diamètre de sortie : 40mm

Hauteur : 80mm

Débit : 36 L/min

BONDVIEG-VR-80



Tempoplex Viega extra-plate

Horizontale

Diamètre : 90mm

Diamètre de sortie : 40mm

Hauteur : 60mm

Débit : 33 L/min

BONDVIEG-HZ-60



Nicoll extra-plate

Horizontale

Diamètre : 90mm

Diamètre de sortie : 40mm

Hauteur : 62mm

Débit : 33 L/min

BONDNIC-HZ-62



Slim Wirquin extra-plate nouveau modèle

Horizontale

Diamètre : 90mm

Diamètre de sortie : 40mm

Hauteur : 58mm

Débit : 33,6 L/min

BONDWIRQ-HZ-58



Valentin extra-plate Flush 44 - gros débit

Horizontale

Diamètre : 90mm

Diamètre de sortie : 40mm

Hauteur : 60mm

Débit : 43,8 L/min

BONDVAL-HZ-FLUSH



Valentin Minime

Horizontale

Diamètre : 90mm

Diamètre de sortie : 40mm

Hauteur : 60mm

Débit : 28 L/min

BONDVAL-MINIME



Valentin

Verticale

Diamètre : 90mm

Diamètre de sortie : 40mm

Hauteur : 106mm

Débit : 29 à 45 L/min

BONDVAL-VERTI



Membrane slim Wirquin

BONDWIRQ-MEMB



Panier Viega HZ

PANIER-VIEGA-HZ



Bouchon Viega HZ80

BONDVIEG-BOUCHZ80



Bouchon Viega HZ60

BONDVIEG-BOUCHZ60



Tube plongeur Viega HZ60

TUBE-VIEGA-HZ60



Tube plongeur Viega HZ80

TUBE-VIEGA-HZ80

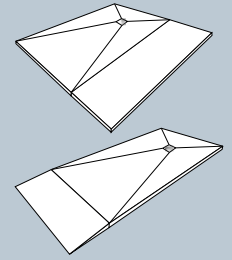

Prolongation

- Idéale pour création de pallier ou agrandissement de douche
- Texture pierre fine très élégante
- Excellente propriété anti-dérapante certifiée PN24
- Pierre reconstituée (≈ 20% résine de synthèse et 80% de charge minérale)
- Couleur teintée dans la masse par gel-coat sanitaire antibactérien ISO NPG (NF EN 14688), et certifié anti-prolifération de bactéries selon la méthode JIS Z 2801

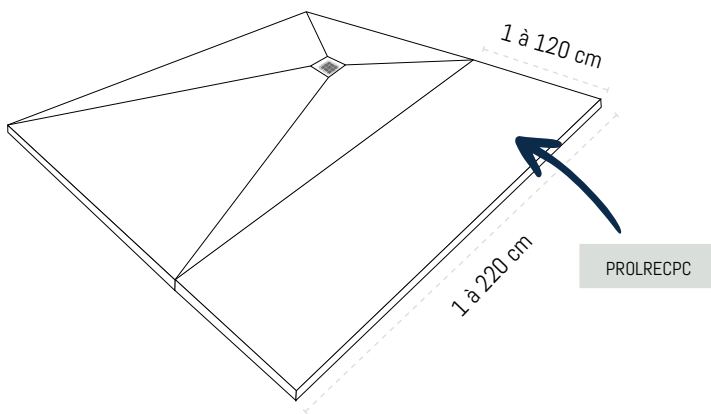

Plus value ≤ 0,5m²

PCPV05M

Tolérance de fabrication : ± 0,2%



SUR
MESURE



ANTI
BACTÉRIEN



FACILE
D'ENTRETIEN



PN24



EXTRA PLAT
EP. : 3 CM



FACILEMENT
AJUSTABLE



IMPUTRESCIBLE



ALLÉGÉ
44KG/M²

Rampe d'accès

- Facilite l'accessibilité d'une douche pour les personnes à mobilité réduite
- Pente et épaisseur au choix
- Texture pierre fine très élégante
- Excellente propriété anti-dérapante certifiée PN24
- Matériaux composites : résine de synthèse, charge minérale, renforcé fibre de verre
- Couleur teintée dans la masse par gel-coat sanitaire antibactérien ISO NPG (NF EN 14688), et certifié anti-prolifération de bactéries selon la méthode JIS Z 2801

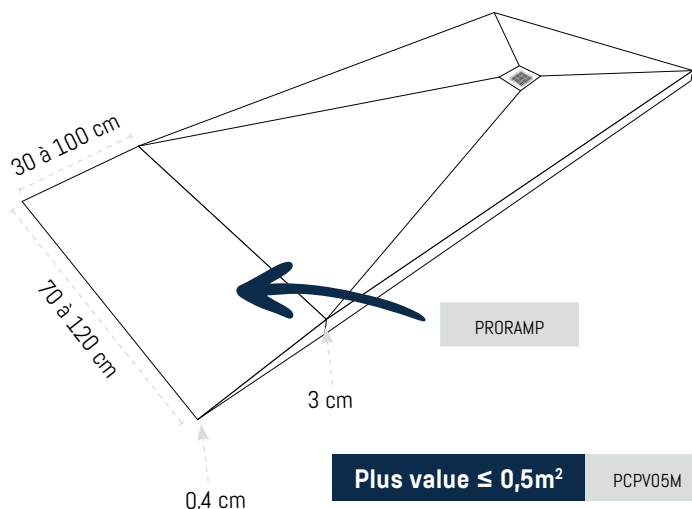

Plus value ≤ 0,5m²

PCPV05M

Tolérance de fabrication : ± 0,2%



SUR
MESURE



ANTI
BACTÉRIEN



FACILE
D'ENTRETIEN



PN24



IMPUTRESCIBLE

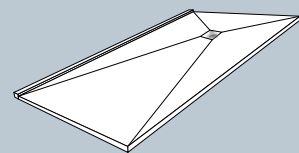

Bordure

- Hauteur 2 cm et largeur 4,5 cm
- Disponible seule ou en option sur un receveur
- Uniquement sur un côté
- Texture pierre fine très élégante
- Excellente propriété anti-dérapante certifiée PN24
- Pierre reconstituée (≈ 20% résine de synthèse et 80% de charge minérale)
- Couleur teintée dans la masse par gel-coat sanitaire antibactérien ISO NPG (NF EN 14688), et certifié anti-prolifération de bactéries selon la méthode JIS Z 2801

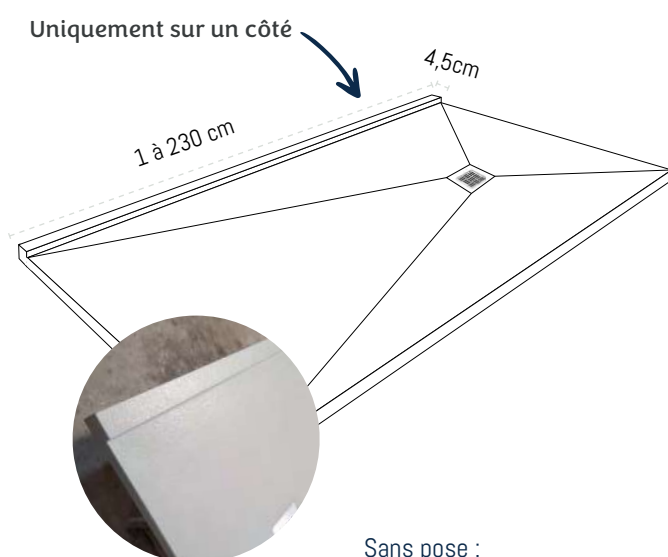

SUR
MESURE



ANTI
BACTÉRIEN



FACILE
D'ENTRETIEN



FACILEMENT
AJUSTABLE



ALLÉGÉ



IMPUTRESCIBLE

Sans pose :

PCBORSP

Avec pose :

PCBORAP

Facturation minimum d'un mètre linéaire.



PANNEAUX MURAUX

Que votre logement soit neuf ou ancien, les panneaux muraux sont une excellente solution pour votre salle d'eau. Nos panneaux s'installent en surépaisseur du carrelage dans le cadre d'une rénovation ou directement sur un mur brut à l'aide de colle MS polymère High Tack ou polyuréthane.

Les avantages ? La pose et l'entretien sont faciles et rapides. Comme pour les receveurs de douche, nous proposons une gamme de panneaux muraux standards et sur mesure.

Bons de commande



Panneau mural *standard*

Le basique

- Quatre dimensions disponibles
- Texture pierre fine très élégante
- Matériaux composites : résine de synthèse, charge minérale, renforcé fibre de verre
- Couleur teintée dans la masse par gel-coat sanitaire antibactérien ISO NPG (NF EN 14688), et certifié anti-prolifération de bactéries selon la méthode JIS Z 2801
- Epaisseur 6 mm
- Pose et entretien facile et rapide
- Cintrable



GARANTIE
5 ANS

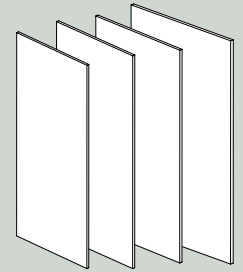

COLORIS ARCTIC OU ARDOISE



FACILEMENT AJUSTABLE



IMPUTRESCIBLE



FACILEMENT
AJUSTABLE



ANTI
BACTÉRIEN



FACILE
D'ENTRETIEN



TRÈS
RÉSISTANT



ASPECT
PIERRE



ÉPAISSEUR
6 MM

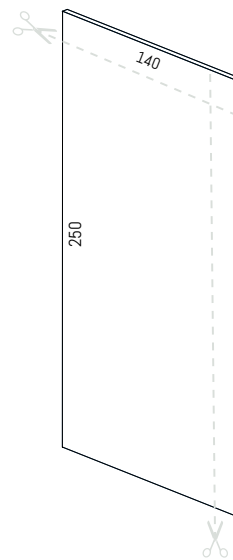
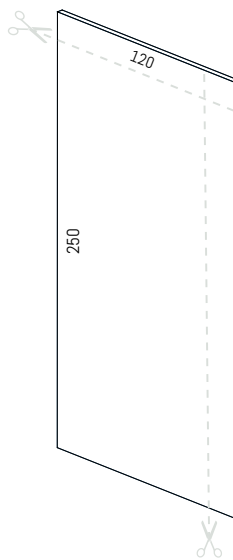
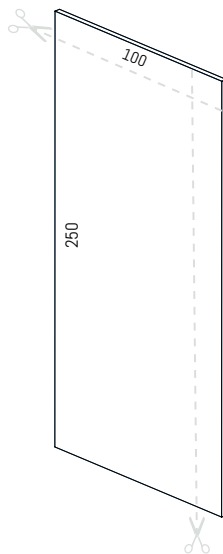
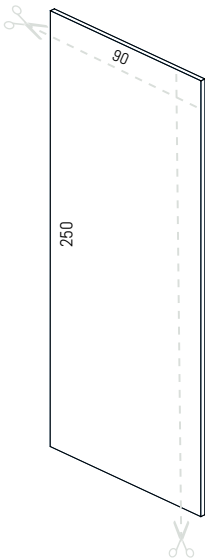

90x250

Arctic PNPC90P9016

Ardoise PNPC90P7015

100 x 250

Arctic PNPC100P9016

Ardoise PNPC100P7015

120 x 250

Arctic PNPC120P9016

Ardoise PNPC120P7015

140 x 250

Arctic PNPC140P9016

Ardoise PNPC140P7015

COLORIS

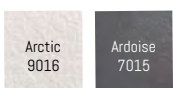

CONSEIL DE POSE

Nous préconisons l'utilisation de colle **MS Polymère AAA High Tack**.

Consommation : environ 1 cartouche/m²

Voir p.48

Panneau mural *sur-mesure*

Le custom

- Dimensions sur mesure
- Texture pierre fine très élégante
- Matériaux composites : résine de synthèse, charge minérale, renforcé fibre de verre
- Couleur teintée dans la masse par gel-coat sanitaire antibactérien ISO NPG (NF EN 14688), et certifié anti-prolifération de bactéries selon la méthode JIS Z 2801
- Pose et entretien faciles et rapides



GARANTIE
5 ANS



COLORIS AU CHOIX



FACILEMENT AJUSTABLE



BON DE COMMANDE



IMPUTRESCIBLE



SUR
MESURE



ANTI
BACTÉRIEN



FACILE
D'ENTRETIEN



TRÈS
RÉSISTANT

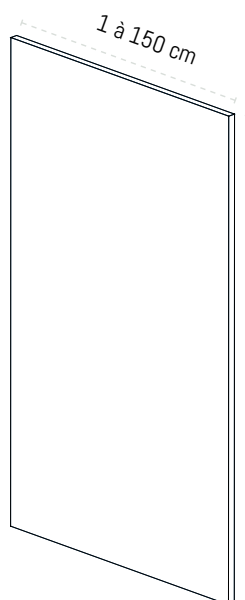

Par m ²	Plus value <1m ² (maxi x5)
PCPM6P	PETIPMPC



ÉPAISSEUR
6 MM

ASPECT
PIERRE

CONSEIL DE POSE

Nous préconisons l'utilisation de colle

MS Polymère AAA High Tack.

Consommation : environ 1 cartouche/m²

Voir p.48

Couleur hors nuancier
(RAL à définir)

PVACRPC

COLORIS



PLUS VALUE



Customisez votre panneau !

Une niche, une coupe spécifique, un façonnage avec angle ? Tout est possible.

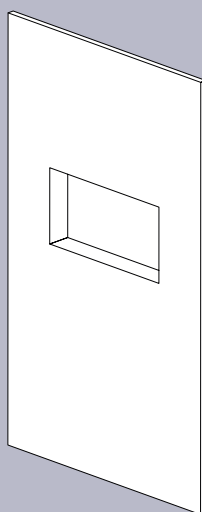

Niche 100% intégrée

Voir page 22

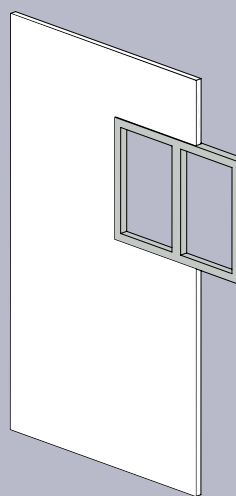

Coupe spécifique

DECOUPESPE

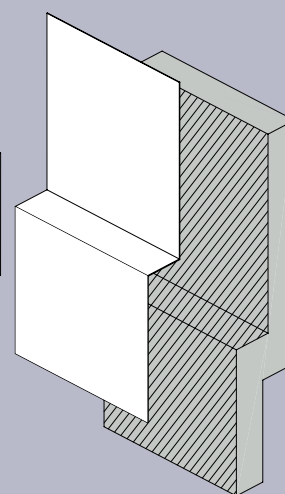

Angle

PNANG1ML

Dimensions en cm

NOUVEAUTÉ 2026

pano decor™

2 DIMENSIONS : 100X255cm ET 150X255cm

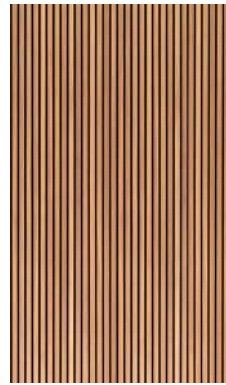
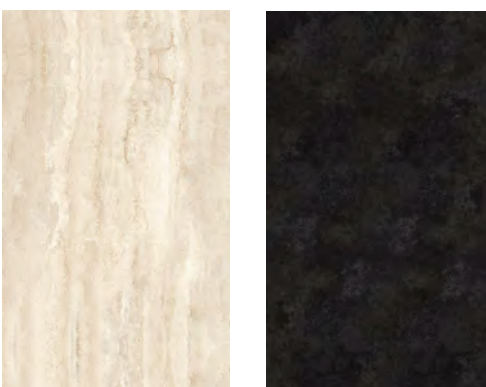
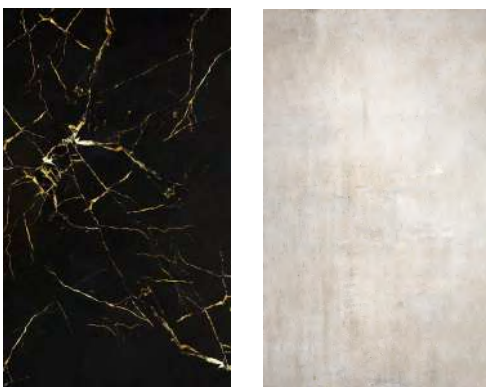
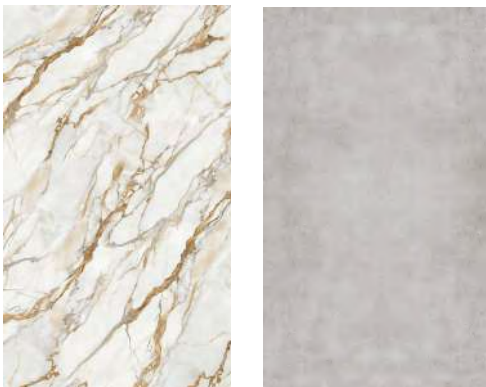

+ DE DÉCORS SUR LE CATALOGUE DÉDIÉ

Panneau mural décor

- Deux dimensions disponibles : 100x255 cm et 150x255 cm
- De nombreux décors tendance
- Panneau composé de plusieurs couches : aluminium / polyéthylène / aluminium / impression / vernis UV
- Epaisseur 4mm
- Pose et entretien facile
- Plus d'informations sur le catalogue dédié



GARANTIE
2 ANS



MULTIPLES DÉCORS



FACILITÉ DE MISE EN ŒUVRE



CATALOGUE PANODÉCOR



IMPUTRESCIBLE



POSE RAPIDE
ET FACILE



FACILE
D'ENTRETIEN



FACILEMENT
RECOUPABLE

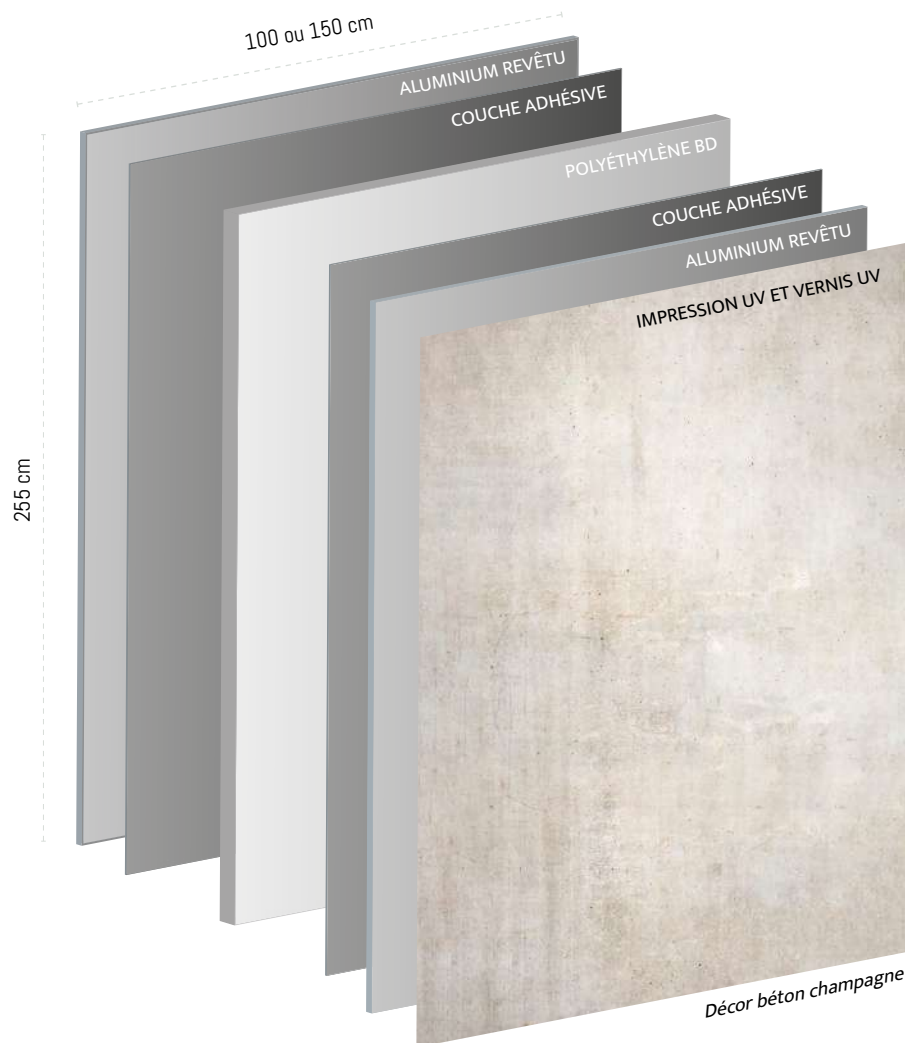

**100%
ÉTANCHE**



ÉPAISSEUR
4 MM

**AVEC OU
SANS PROFIL**

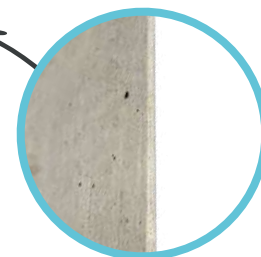

CHANT ARRONDI
POUR UNE FINITION
PARFAITE

**RETROUVEZ TOUS LES DÉCORS DISPONIBLES
ET LEURS RÉFÉRENCES SUR LE CATALOGUE
PANODÉCOR**

Niche intégrée au panneau mural composite

Niche 100% intégrée sur mesure

- Niche intégrée au panneau mural composite
- Texture pierre fine très élégante
- Entretien facile et rapide
- Idéal pour poser vos produits et accessoires de toilette

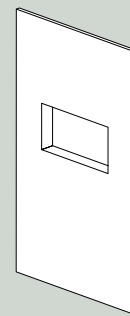

AUCUN MONTAGE

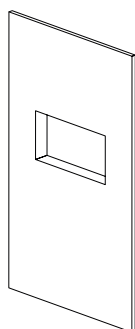

IMPUTRESCIBLE



FACILE
D'ENTRETIEN



SANS
JOINT



PENTE
INTÉGRÉE 2°



100%
ÉTANCHE

Profondeur 6 à 15 cm

	Largeur							
	20	30	40	50	60	80	100	120
Hauteur								
30	NICHE-PN20X30	NICHE-PN30X30	NICHE-PN40X30	NICHE-PN50X30	NICHE-PN60X30	NICHE-PN80X30	NICHE-PN100X30	NICHE-PN120X30
40	NICHE-PN20X40	NICHE-PN30X40	NICHE-PN40X40	NICHE-PN50X40	NICHE-PN60X40	NICHE-PN80X40	NICHE-PN100X40	NICHE-PN120X40
50	NICHE-PN20X50	NICHE-PN30X50	NICHE-PN40X50	NICHE-PN50X50	NICHE-PN60X50	NICHE-PN80X50	NICHE-PN100X50	NICHE-PN120X50
60	NICHE-PN20X60	NICHE-PN30X60	NICHE-PN40X60	NICHE-PN50X60	NICHE-PN60X60	NICHE-PN80X60	NICHE-PN100X60	NICHE-PN120X60



Niche intégrée au panneau mural décor

Niche 100% intégrée sur mesure

- Niche intégrée au panneau mural décor
- Nombreux décors
- Entretien facile et rapide
- Idéal pour poser vos produits et accessoires de toilette

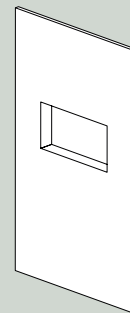

 AUCUN MONTAGE

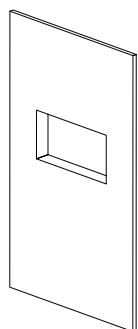

IMPUTRESCIBLE



FACILE
D'ENTRETIEN



SANS
JOINT



PENTE
INTÉGRÉE 2°

Éclairage bandeau led

Bandeau led 20 à 50cm et montage	LED50B
Bandeau led 51 à 100cm et montage	LED100B
Alimentation bandeau led 18W	TRANSFOLED18W



Alimentation led 18W

Profondeur 6 à 15 cm

Largeur	20	30	40	50	60	80	100	120
Hauteur 30	NICHE-PANO20X30	NICHE-PANO30X30	NICHE-PANO40X30	NICHE-PANO50X30	NICHE-PANO60X30	NICHE-PANO80X30	NICHE-PANO100X30	NICHE-PANO120X30
Hauteur 40	NICHE-PANO20X40	NICHE-PANO30X40	NICHE-PANO40X40	NICHE-PANO50X40	NICHE-PANO60X40	NICHE-PANO80X40	NICHE-PANO100X40	NICHE-PANO120X40
Hauteur 50	NICHE-PANO20X50	NICHE-PANO30X50	NICHE-PANO40X50	NICHE-PANO50X50	NICHE-PANO60X50	NICHE-PANO80X50	NICHE-PANO100X50	NICHE-PANO120X50
Hauteur 60	NICHE-PANO20X60	NICHE-PANO30X60	NICHE-PANO40X60	NICHE-PANO50X60	NICHE-PANO60X60	NICHE-PANO80X60	NICHE-PANO100X60	NICHE-PANO120X60



**100%
ÉTANCHE**



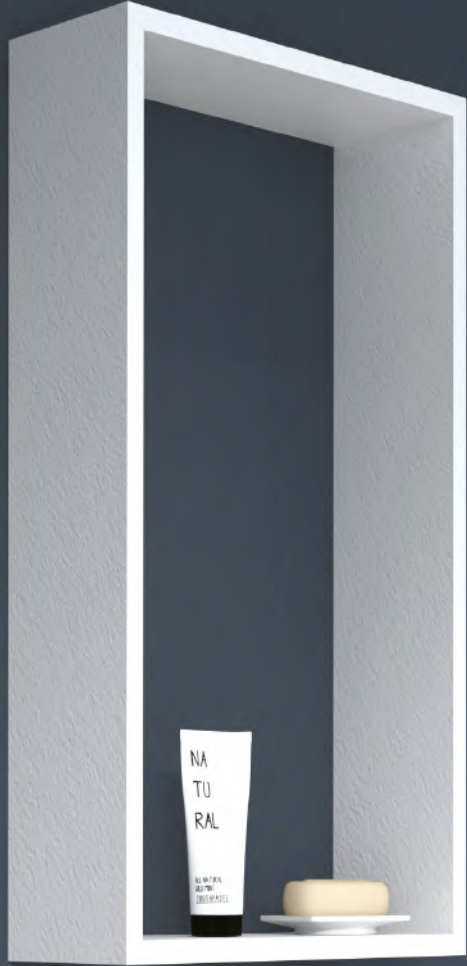

RANGEMENTS

Notre gamme de solutions de rangement pour pièces humides allie élégance et fonctionnalité. Nos tablettes, étagères, cadres et niches murales sont spécialement conçus pour résister à l'humidité tout en ajoutant une touche design à votre espace. Maximisez l'organisation de votre salle de bains ou cuisine avec des rangements esthétiques, offrant une solution pratique pour garder vos essentiels à portée de main.



ASPECT
PIERRE

Bons de commande



Tablette murale *standard*

A French Tablette

ISO
CONFORME
ISO 2409/2007

GARANTIE
1 AN



- COLORIS BLANC OU NOIR
- FACILITÉ DE MISE EN OEUVRE

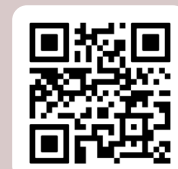

BON DE COMMANDE

- Idéale pour poser produits et accessoires de douche
- Matière composite
- Épaisseur 8 mm
- Poids : 250 g
- Collage facile et rapide sur tout type de revêtement mural - Colle fournie
- Angle mur 90°, ajustable par ponçage sur chantier si défaut d'angle mur ($\pm 1^\circ$)



IMPUTRESCIBLE



FACILITÉ DE
MISE EN OEUVRE



FACILE
D'ENTRETIEN



SANS
PERÇAGE

COLLE INCLUSE



PRISE RAPIDE &
SUPERPUISSANTE

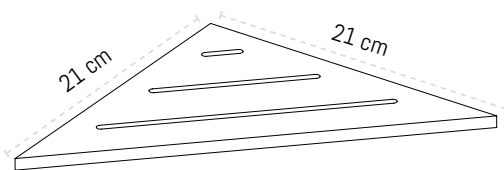

Triangle	
Noir	TABSTB+C
Blanc	TABSTBLC+C
RAL	TABSTRAL+C

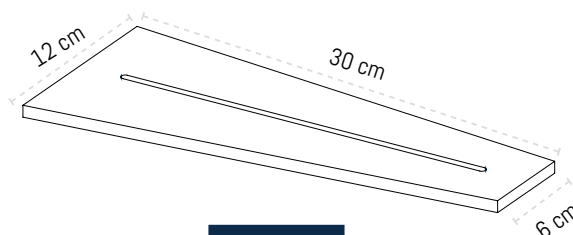

Trapèze	
Noir	TABSTRB+C
Blanc	TABSTRBLC+C
RAL	TABSTRRAL+C

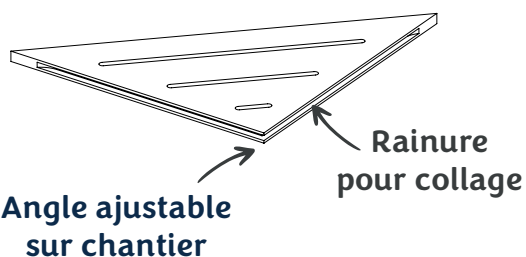

RÉSISTE AUX CHARGES LOURDES!

COLORIS

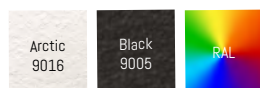

Vidéo
de pose



Tablette murale *sur mesure*

A french tablette

ISO
CONFORME
ISO 2409/2007

GARANTIE
1 AN

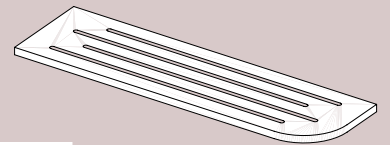

- COLORIS AU CHOIX
- FACILITÉ DE MISE EN OEUVRE



BON DE COMMANDE

- Idéale pour poser produits et accessoires de douche
- Matière composite
- Épaisseur 8 mm
- Collage facile et rapide sur tout type de revêtement mural - Colle fournie
- Dimensions sur mesure 35 cm maximum
- Usinage décoratif au choix selon schéma fourni
- Angle mur au choix, ajustable par ponçage sur chantier si défaut d'angle mur ($\pm 1^\circ$)



IMPUTRESCIBLE



FACILITÉ DE
MISE EN OEUVRE



FACILE
D'ENTRETIEN



SANS
PERÇAGE

COLLE INCLUSE



PRISE RAPIDE &
SUPERPUISSANTE

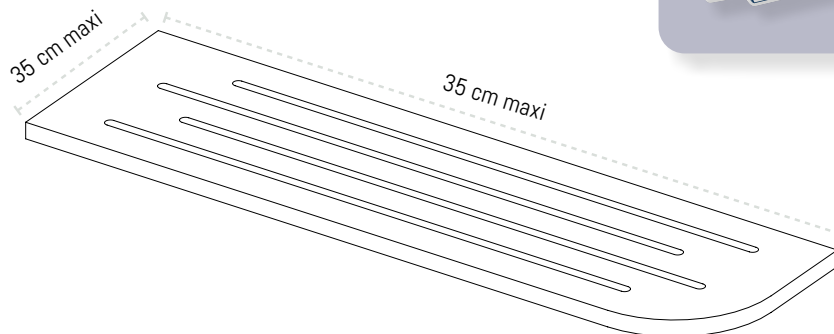

Imaginez la tablette de vos rêves !

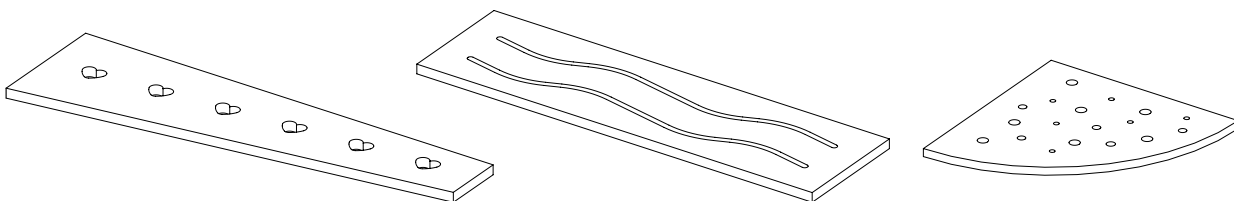

Forme et dimensions sur mesure
Couleur au choix (RAL)



TABSMRAL+C

COLORIS



Vidéo
de pose



Dimensions en cm

Étagère murale *standard*

LA French étagère

ISO
CONFORME
ISO 2409/2007

GARANTIE
1 AN

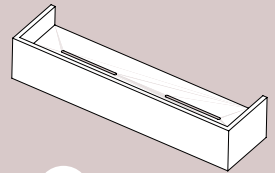

COLORIS AU CHOIX

FACILITÉ DE MISE EN OEUVRE



BON DE COMMANDE

- Idéale pour organiser ses pièces humides
- Matière composite
- Facile à poser et démontable sans outil
- Support d'étagère à coller ou à visser



IMPUTRESCIBLE



FACILITÉ DE
MISE EN OEUVRE



FACILE
D'ENTRETIEN



DÉMONTABLE
SANS OUTIL

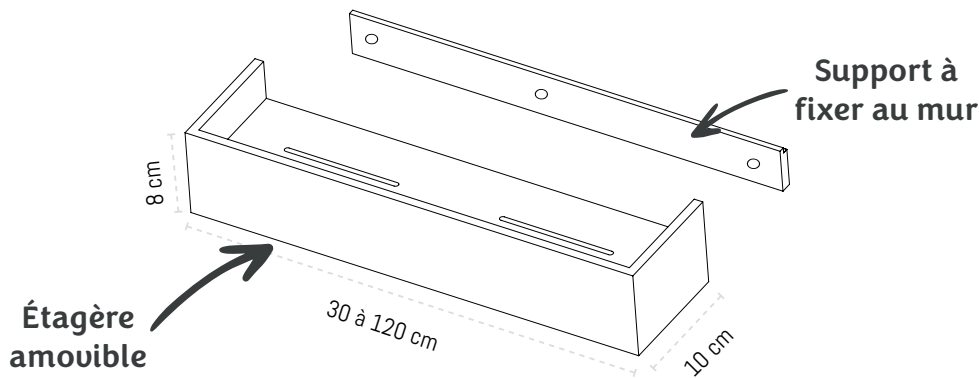

	30	40	50	60	70
Arctic	ETAGPC-30B	ETAGPC-40B	ETAGPC-50B		
Black	ETAGPC-30N	ETAGPC-40N	ETAGPC-50N		
RAL	ETAGPC-30	ETAGPC-40	ETAGPC-50	ETAGPC-60	ETAGPC-70

	80	90	100	110	120
RAL	ETAGPC-80	ETAGPC-90	ETAGPC-100	ETAGPC-110	ETAGPC-120

CONSEIL DE POSE

Nous préconisons une fixation mécanique étanche ou l'utilisation de colle **MS Polymère Transparente**. Voir p.42

OPTION GRAVURE



Option gravure logo

PCGRAV

Option gravure décorative

Sur devis

COLORIS

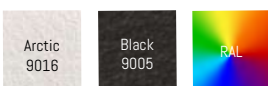

Cadre mural

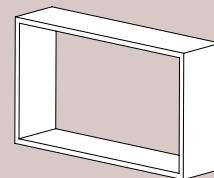

COLORIS AU CHOIX



BON DE COMMANDE

Le cadre

- Idéal pour poser produits et accessoires de douche
- Matière composite
- Épaisseur 8 mm
- Usinage décoratif au choix selon schéma fourni



CONFORME
ISO 2409/2007



GARANTIE
1 AN



IMPUTRESCIBLE



FACILITÉ DE
MISE EN OEUVRE



FACILE
D'ENTRETIEN

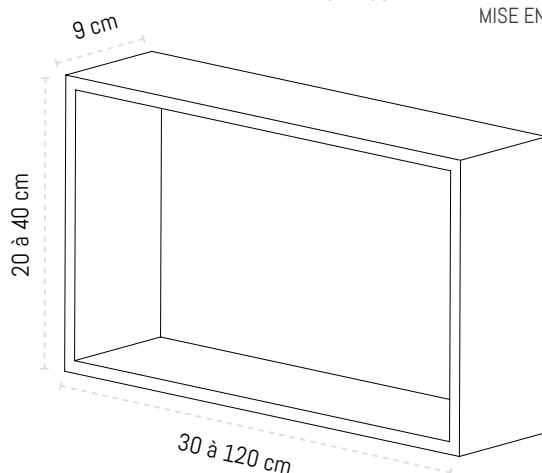

Encoches
pour fixation

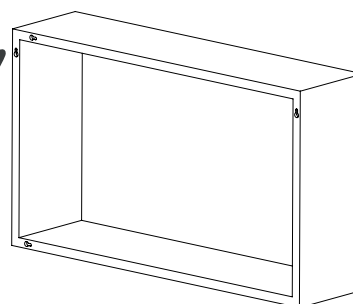

Modèle		Modèle A	Modèle B	Modèle C
Couleur				
Arctic		CADRE20X60B	CADRE25X30B	CADRE30X70B
Black		CADRE20X60N	CADRE25X30N	CADRE30X70N

Longueur	Largeur				
	20	25	30	35	40
30	CADRE20X30	CADRE25X30	CADRE30X30	CADRE35X30	CADRE40X30
40	CADRE20X40	CADRE25X40	CADRE30X40	CADRE35X40	CADRE40X40
50	CADRE20X50	CADRE25X50	CADRE30X50	CADRE35X50	CADRE40X50
60	CADRE20X60	CADRE25X60	CADRE30X60	CADRE35X60	CADRE40X60
70	CADRE20X70	CADRE25X70	CADRE30X70	CADRE35X70	CADRE40X70
80	CADRE20X80	CADRE25X80	CADRE30X80	CADRE35X80	CADRE40X80
90	CADRE20X90	CADRE25X90	CADRE30X90	CADRE35X90	CADRE40X90
100	CADRE20X100	CADRE25X100	CADRE30X100	CADRE35X100	CADRE40X100
110	CADRE20X110	CADRE25X110	CADRE30X110	CADRE35X110	CADRE40X110
120	CADRE20X120	CADRE25X120	CADRE30X120	CADRE35X120	CADRE40X120

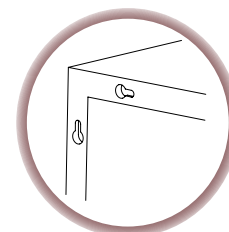

Système de fixation

COLORIS

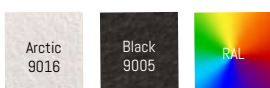

Dimensions en cm

Niche *standard*

La classique

- Idéale pour créer un espace de rangement esthétique et pratique
- Facile à poser
- Matière composite
- Couleur teintée dans la masse par gel-coat sanitaire antibactérien ISO NPG (NF EN 14688), et certifié anti-prolifération de bactéries selon la méthode JIS Z 2801



GARANTIE
5 ANS

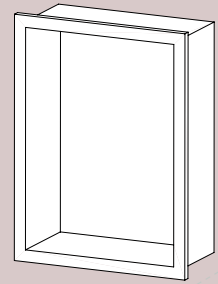

COLORIS AU CHOIX



FACILITÉ DE MISE EN ŒUVRE



BON DE COMMANDE ET FICHE
TECHNIQUE AVEC COTES



IMPUTRESCIBLE



FACILITÉ DE
MISE EN ŒUVRE



ANTI
BACTÉRIEN



FACILE
D'ENTRETIEN



100%
ÉTANCHE

Modèle 1

NICHEPC-1

Réservation mini :
- Largeur : 13,1cm
- Hauteur : 55,9cm
- Profondeur : 10cm

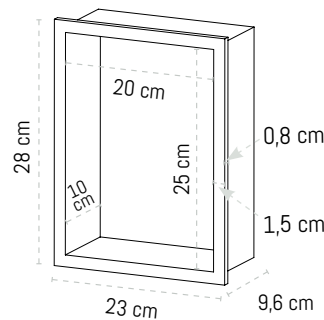
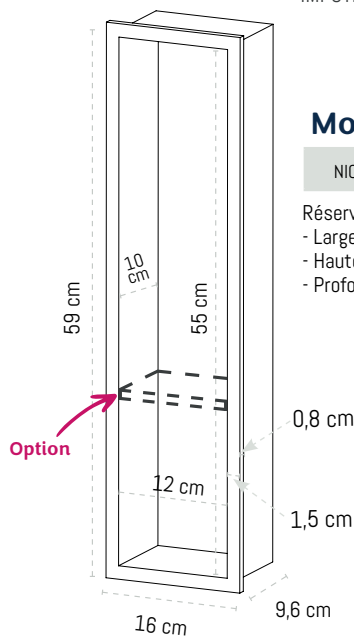

Modèle 2

NICHEPC-2

Réservation mini :
- Largeur : 20,9cm
- Hauteur : 25,9cm
- Profondeur : 10cm

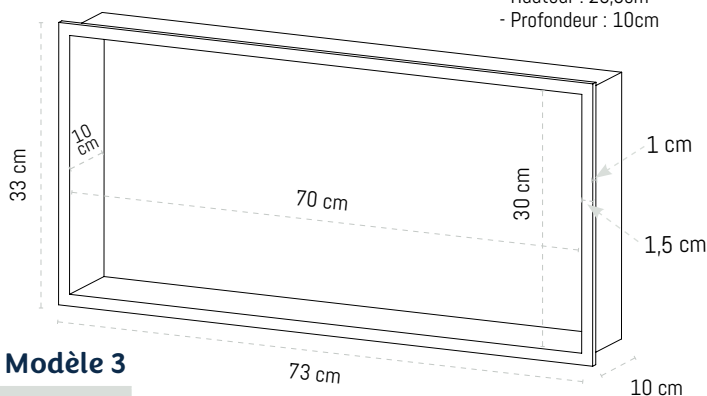

Modèle 3

NICHEPC-3

Réservation mini : Largeur : 71,2cm Hauteur : 31,1cm Profondeur : 10,4cm

OPTIONS

Montage sur panneau mural

NICHEPC-POSE

Étagères

Étagère intermédiaire niche 1 - translucide

ETGNICH-2

Étagère intermédiaire niche 3 - translucide

ETGNICH-3

Étagère intermédiaire niche 1 - couleur niche

ETGNICHC-2

Étagère intermédiaire niche 3 - couleur niche

ETGNICHC-3

Éclairage

Eclairage led couleur bleu, jaune ou blanc (non monté)

LEDPCBLEU/
LEDPCJAUNE/
LEDPCBLANC

Alimentation pour spot 350mA (Transfo)

TRANSFOEDNICH

Montage éclairage led

LEDPC-POSE



Eclairage led inox brossé
Diamètre 40mm



Alimentation
pour spot

Couleur BLACK

PVBLACKPC

Couleur hors nuancier

NICHEPC-RAL

COLORIS



PLUS VALUE

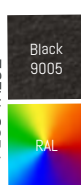

Niche *sur mesure*

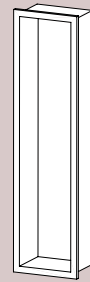

La haute couture

- Idéale pour créer un espace de rangement esthétique et pratique
- Facile à poser
- Dimensions sur mesure
- Matière composite



CONFORME
ISO 2409/2007



GARANTIE
5 ANS



IMPOTRESCIBLE



FACILITÉ DE
MISE EN ŒUVRE



ANTI
BACTÉRIEN



FACILE
D'ENTRETIEN



100%
ÉTANCHE



COLORIS AU CHOIX



FACILEMENT AJUSTABLE



FICHE DE CÔTES

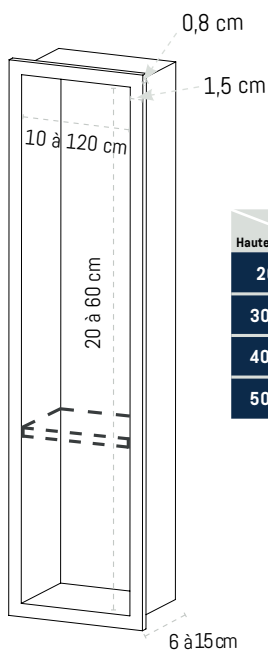

Sur-mesure - Avec couvre joint - profondeur 6 à 15 cm

Largeur	10 à 20	20,1 à 30	30,1 à 40	40,1 à 50	50,1 à 60	60,1 à 80	80,1 à 100	100,1 à 120
20 à 30	NICHEPC-4	NICHEPC-5	NICHEPC-6	NICHEPC-7	NICHEPC-8	NICHEPC-9	NICHEPC-10	NICHEPC-11
30,1 à 40	NICHEPC-12	NICHEPC-13	NICHEPC-14	NICHEPC-15	NICHEPC-16	NICHEPC-17	NICHEPC-18	NICHEPC-19
40,1 à 50	NICHEPC-20	NICHEPC-21	NICHEPC-22	NICHEPC-23	NICHEPC-24	NICHEPC-25	NICHEPC-26	NICHEPC-27
50,1 à 60	NICHEPC-28	NICHEPC-29	NICHEPC-30	NICHEPC-31	NICHEPC-32	NICHEPC-33	NICHEPC-34	NICHEPC-35



Et si vous optiez pour une niche directement intégrée à vos panneaux et caissons ?

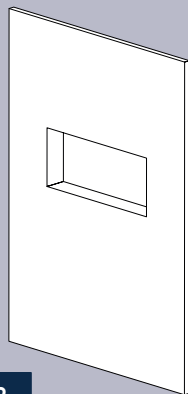

Voir p.22



Eclairage led inox brossé
Diamètre 40mm



Alimentation pour spot



Alimentation led 18W

OPTIONS

Sur-mesure - Sans couvre joint

PV-NCJ

Étagères

Étagère intermédiaire translucide

ETGNICH-SM

Étagère intermédiaire couleur niche

ETGNICH-SM-2

Éclairage spot led

Eclairage spot led couleur bleu, jaune ou blanc (non monté)

LEDPCBLEU/
LEDPCJAUNE/
LEDPCBLANC

Alimentation pour spot 350mA (Transfo)

TRANSFOLEDNICH

Montage éclairage spot led

LEDPC-POSE

Éclairage bandeau led

Bandeau led 20 à 50cm et montage

LED50B

Bandeau led 51 à 100cm et montage

LED100B

Alimentation bandeau led 18W

TRANSFOLED18W

COLORIS





HABILLAGES TECHNIQUES

Nos habillages bâti supports, allient esthétique et fonctionnalité. Nos solutions sont conçues pour s'intégrer harmonieusement à vos salles de bain et WC, offrant des finitions de haute qualité. Transformez votre espace en un lieu élégant et bien organisé tout en dissimulant astucieusement votre bâti support.

Bons de commande



Façade habillage bati support *pack*

Le pack façade + tablette



GARANTIE
5 ANS

- Idéale pour camoufler le bâti des WC suspendus
- Panneau P3 hydro mélaminé deux faces
- Usinage partie basse pour évacuation
- Épaisseur 1,9 cm
- Facile à poser et démontable sans outil
- Fixé par le serrage de la cuvette sur le bati WC et 2 cornières à fixer sur le mur (fournies)



IMPUTRESCIBLE



FACILITÉ DE
MISE EN ŒUVRE



ANTI
BACTÉRIEN



FACILE
D'ENTRETIEN



FACILEMENT
RECOUPABLE



SANS
FIXATION

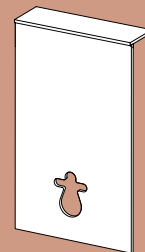

BLANC LISSE



FACILITÉ DE MISE EN ŒUVRE



FICHE TECHNIQUE

NOUVEAUTÉ 2026

Le pack qui vous
simplifie la vie !

Tablette **+** Façade

100x125

BATIPCPACK

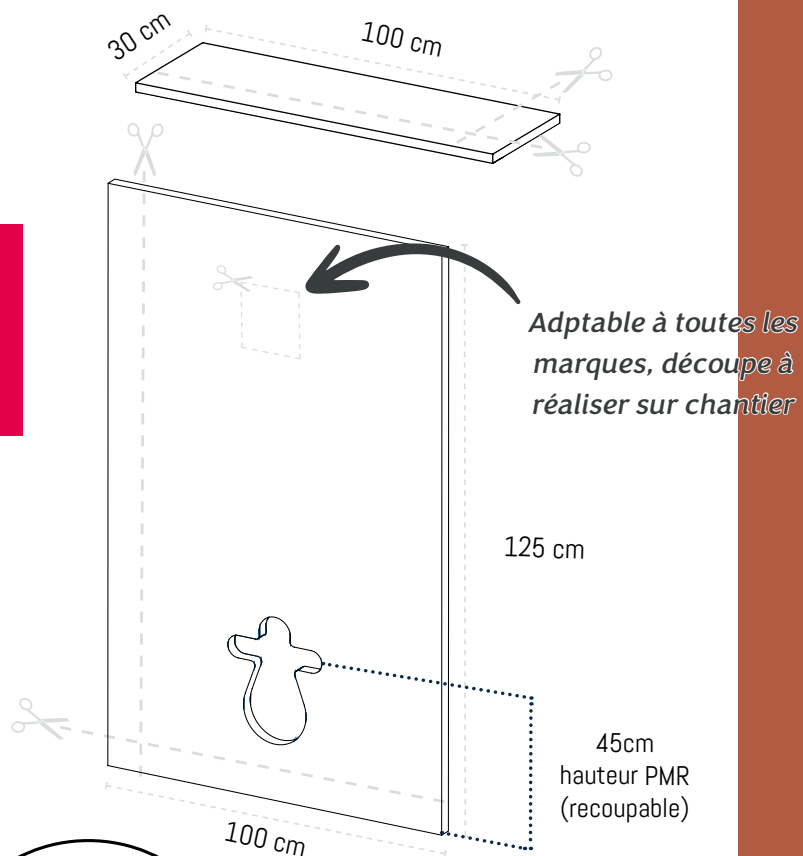

ASPECT
LISSE

COLORIS FAÇADE + TABLETTE

Blanc
Lisse

Façade habillage bati support *standard*

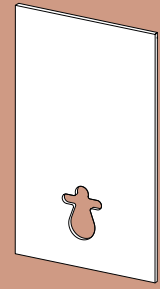

Le passe-partout



GARANTIE
5 ANS

- Idéale pour camoufler le bâti des WC suspendus
- Aspect pierre
- Sandwich stratifié étanche âme en panneau particule traité hydro
- Usinage partie basse pour évacuation
- Emplacement système chasse d'eau à découper à la scie sauteuse
- Épaisseur 2,4 cm
- Facile à poser et démontable sans outil
- Fixé par le serrage de la cuvette sur le bati WC
- Joint de protection partie basse et passage tuyau d'évacuation



ARCTIC ASPECT PIERRE



FACILITÉ DE MISE EN OEUVRE



FICHE TECHNIQUE



IMPUTRESCIBLE



FACILITÉ DE
MISE EN OEUVRE



ANTI
BACTÉRIEN



FACILE
D'ENTRETIEN



FACILEMENT
RECOUPABLE



SANS
FIXATION

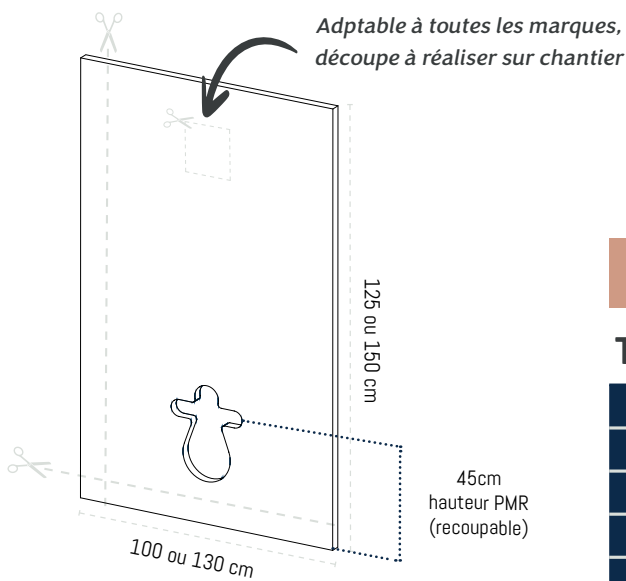

OPTIONS

Tablette

	100x30cm	130x30cm
Tablette mélaminée blanc	TOPPCMB	TOPPCMB2
Tablette stratifiée blanche aspect pierre	TOPPCR2	TOPPCR22
Tablette mélaminée chêne vieilli	TOPPCCV	TOPPCCV2
Tablette mélaminée chêne	TOPPCCT	TOPPCCT2
Tablette mélaminée noire	TOPPCMN	TOPPCMN2

100x125 BATIPC100x125

130x150 BATIPC130x150



COLORIS

Arctic
9016

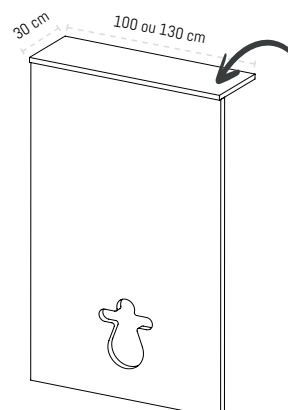

Dimensions en cm

Façade habillage bati support *standard*

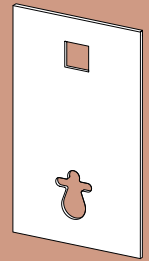

L'unique façade réversible



GARANTIE
5 ANS

- Idéale pour camoufler le bâti des WC suspendus
- Couleur teintée dans la masse par gel-coat sanitaire antibactérien ISO NPG (NF EN 14688), et certifié anti-prolifération de bactéries selon la méthode JIS Z 2801
- Renforcé fibre de verre, résine et panneau de particules traité
- Usinage partie basse pour évacuation et usinage partie haute système chasse d'eau
- Épaisseur 2,4 cm
- Facile à poser et démontable sans outil
- Fixé par le serrage de la cuvette sur le bati WC
- Coloris 2 en 1 : Arctic et ardoise



RÉVERSIBLE : ARCTIC / ARDOISE



FACILITÉ DE MISE EN ŒUVRE



FICHE TECHNIQUE



IMPUTRESCIBLE



FACILITÉ DE
MISE EN ŒUVRE



ANTI
BACTÉRIEN



FACILE
D'ENTRETIEN



FACILEMENT
RECOUPABLE



SANS
FIXATION

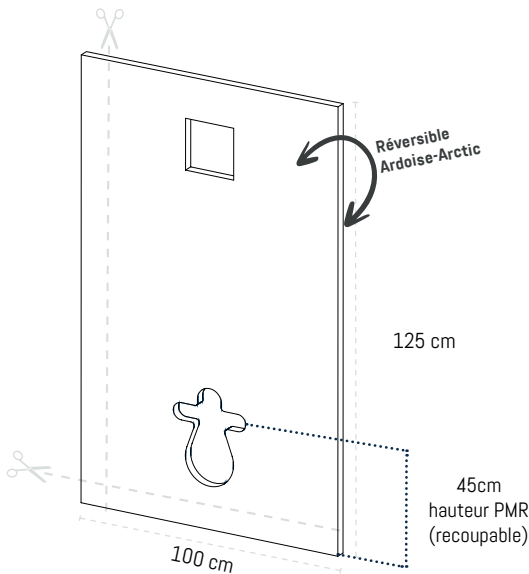

OPTIONS

Tablette

Tablette mélaminée blanc	TOPPCMB
Tablette stratifiée blanche aspect pierre	TOPPCRP
Tablette mélaminée chêne vieilli	TOPPCCV
Tablette mélaminée chêne tabac	TOPPCCT
Tablette mélaminée noire	TOPPCMN

Ingenio	BATIPCING
Siamp	BATIPC
Geberit	BATIPCGB
Grohe	BATIPCGR
Nicoll	BATIPCNIC
Viega	BATIPCVIEG

COLORIS 2 EN 1

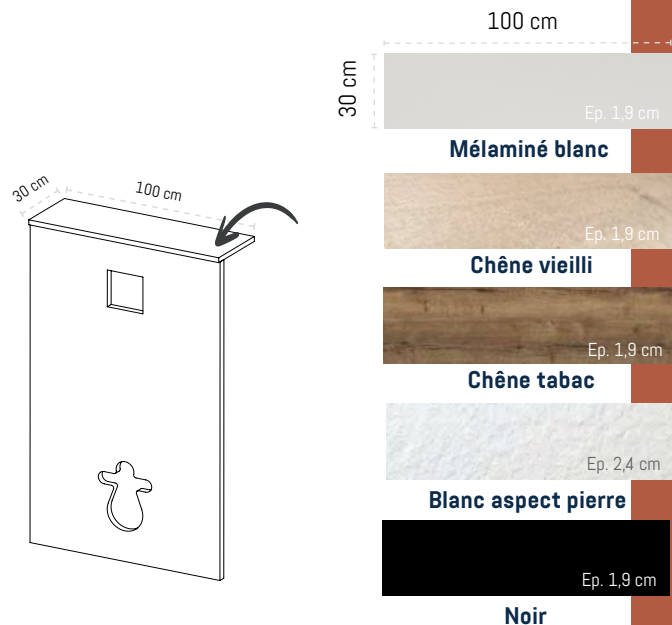

100 cm

30 cm

Ep. 1,9 cm

Mélaminé blanc

Ep. 1,9 cm

Chêne vieilli

Ep. 1,9 cm

Chêne tabac

Ep. 2,4 cm

Blanc aspect pierre

Ep. 1,9 cm

Noir

Façade habillage bati support *sur mesure*

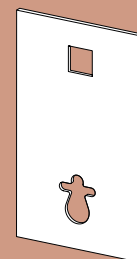

L'ajusté



GARANTIE
5 ANS



COLORIS AU CHOIX



FACILEMENT AJUSTABLE



FICHE DE COTES

- Idéal pour camoufler le bâti des WC suspendus
- Couleur teintée dans la masse par gel-coat sanitaire antibactérien ISO NPG (NF EN 14688), et certifié anti-prolifération de bactéries selon la méthode JIS Z 2801
- Renforcé fibre de verre, résine et panneau de particules traité
- Usinage partie basse pour évacuation et usinage partie haute système chasse d'eau
- Pour toutes les marques de bati-supports : Siamp, Grohe, Geberit, Nicoll, Wirquin, Viega...
- Épaisseur 2,4 cm
- Facile à poser et démontable sans outil
- Fixé par le serrage de la cuvette sur le bati WC



IMPUTRESCIBLE



FACILITÉ DE
MISE EN OEUVRE



ANTI
BACTÉRIEN



FACILE
D'ENTRETIEN



FACILEMENT
RECOUPABLE

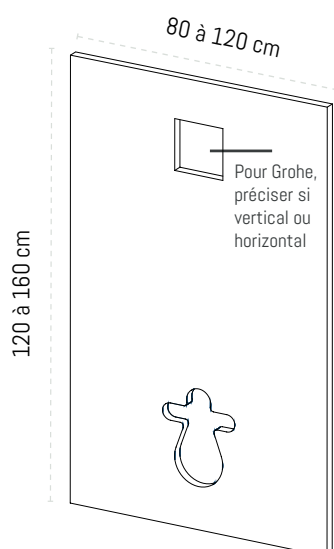

SANS
FIXATION

OPTIONS

Tablette mélaminée blanc sur mesure	TOPSMMB
Tablette stratifiée blanche aspect pierre sur mesure	TOPSMRP
Tablette mélaminée chêne vieilli sur mesure	TOPSMCV
Tablette mélaminée chêne tabac sur mesure	TOPSMCT
Plus value peinture RAL sur tablette aspect pierre	PVTOPRAL
Tablette mélaminée noire sur mesure	TOPSMN
Chant supplémentaire droite ou gauche	TOPPCCS1
Chant supplémentaire droite & gauche	TOPPCCS2

	Largeur		
Longueur	80 à 100	100 à 110	110,1 à 120
120 à 128	BATIPC9	BATIPC1	BATIPC5
128,1 à 140	BATIPC10	BATIPC2	BATIPC6
140,1 à 150	BATIPC11	BATIPC3	BATIPC7
150,1 à 160	BATIPC12	BATIPC4	BATIPC8

Couleur hors nuancier
(RAL à définir) PVACRPC

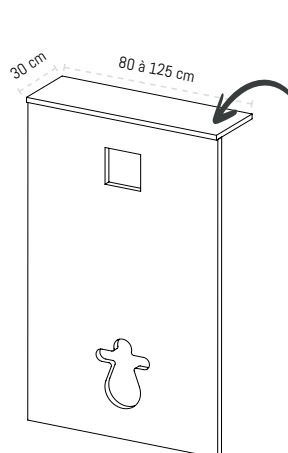

	80 à 125 cm
Mélaminé blanc	Ep. 1,9 cm
Chêne vieilli	Ep. 1,9 cm
Chêne tabac	Ep. 1,9 cm
Blanc aspect pierre	Ep. 2,4 cm
Noir	Ep. 1,9 cm

COLORIS

Arctic 9016	Crème 9001	Argile 1019	Sierra 7006	Açate 7038	Black 9005
Béton 7023	Cailloux 7040	Ciment 7005	Ardoise 7015	PLUS VALUE RAL	

Suite des options p.41

Dimensions en cm

Façade habillage bati support avec placard *standard*

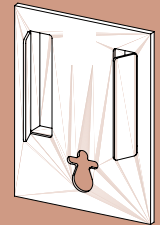

L'atout rangement

- Idéale pour camoufler le bâti des WC suspendus
- Panneau P3 hydro mélaminé deux faces
- Usinage partie basse pour évacuation
- Épaisseur 1,9 cm en chêne vieilli et blanc lisse et 2,4 cm en aspect pierre
- Emplacement système chasse d'eau à découper à la scie sauteuse
- Facile à poser et démontable sans outil
- Fixé par le serrage de la cuvette sur le bati WC et 2 cornières à fixer sur le mur (fournies)



GARANTIE
5 ANS



4 COLORIS AU CHOIX



FACILITÉ DE MISE EN OEUVRE



FICHE TECHNIQUE



IMPUTRESCIBLE



FACILITÉ DE
MISE EN OEUVRE



FACILE
D'ENTRETIEN



FACILEMENT
RECOUPABLE

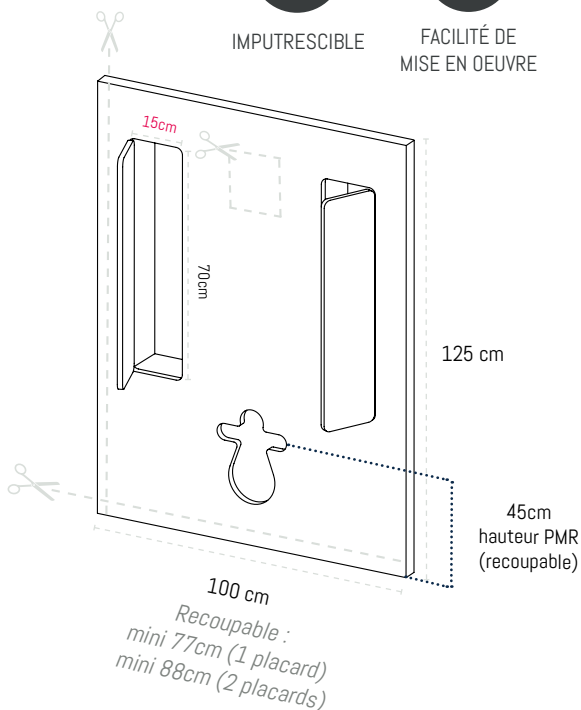

PLACARD LARGEUR 15cm

POUR BÂTI
LARGEUR MAXI 50cm

GEBERIT, GROHE, ADESIO, NICOLL,
WIRQUIN, VIEGA, SIAMP...

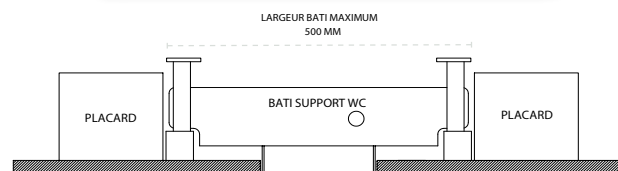

OPTIONS

Tablette mélaminée blanc	TOPPCMB
Tablette stratifiée blanche aspect pierre	TOPPCRP
Tablette mélaminée chêne vieilli	TOPPCCV
Tablette mélaminée chêne tabac	TOPPCCT
Tablette mélaminée noire	TOPPCMN

1 étagère par placard incluse

2 placards



1 placard à droite



1 placard à gauche



Chêne vieilli	BATI2PCV	BATI1PDCV	BATI1PGCV
Chêne tabac	BATI2PCT	BATI1PDCT	BATI1PGCT
Blanc pierre	BATI2PBP	BATI1PDBP	BATI1PGBP
Blanc lisse	BATI2PB	BATI1PDB	BATI1PGB

Attention, recoupable largeur minimum 88cm en 2 placards et 77cm en 1 placard.

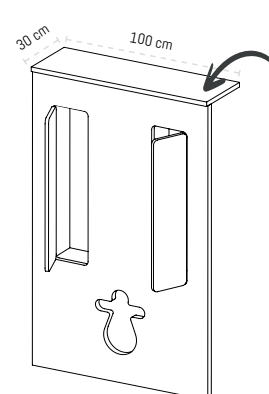

COLORIS

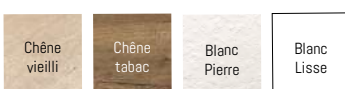

Noir

Façade habillage bati support avec placard *standard*

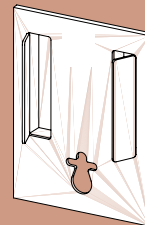

L'atout rangement XL

- Idéale pour camoufler le bâti des WC suspendus
- Panneau P3 hydro mélaminé deux faces
- Usinage partie basse pour évacuation
- Épaisseur 1,9 cm en chêne vieilli et blanc lisse et 2,4 cm en aspect pierre
- Emplacement système chasse d'eau à découper à la scie sauteuse
- Facile à poser et démontable sans outil
- Fixé par le serrage de la cuvette sur le bati WC et 2 cornières à fixer sur le mur (fournies)



GARANTIE
5 ANS



4 COLORIS AU CHOIX



FACILITÉ DE MISE EN ŒUVRE



FICHE TECHNIQUE



IMPUTRESCIBLE



FACILITÉ DE
MISE EN ŒUVRE



FACILE
D'ENTRETIEN



FACILEMENT
RECOUPABLE

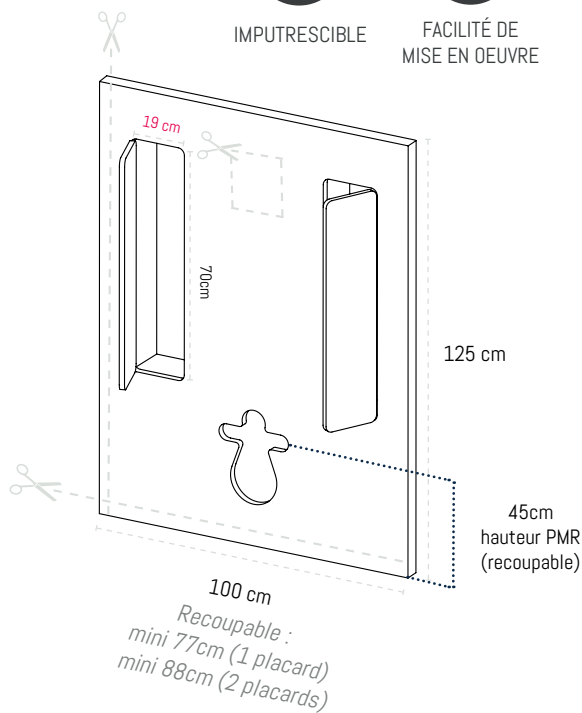

PLACARD LARGEUR 19cm

POUR BÂTI
LARGEUR MAXI 40cm
WIRQUIN, SIAMP...

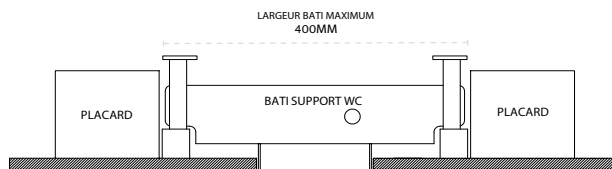

OPTIONS

Tablette mélaminée blanc	TOPPCMB
Tablette stratifiée blanche aspect pierre	TOPPCR
Tablette mélaminée chêne vieilli	TOPPCCV
Tablette mélaminée chêne tabac	TOPPCCT
Tablette mélaminée noire	TOPPCMN

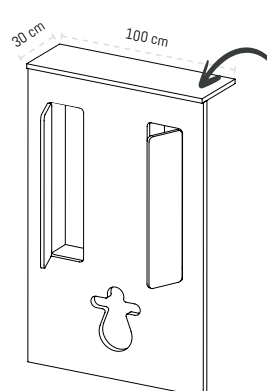

	1 étagère par placard incluse		
	2 placards	1 placard à droite	1 placard à gauche
Chêne vieilli	BATI2PXL CV	BATI1PD XLCV	BATI1PGXLCV
Chêne tabac	BATI2PXLCT	BATI1PD XLCT	BATI1PGXLCT
Blanc pierre	BATI2PXLBP	BATI1PD XLBP	BATI1PGXLBP
Blanc lisse	BATI2PXLB	BATI1PD XLB	BATI1PGXLB

Attention, recoupable largeur minimum 88cm en 2 placards et 77cm en 1 placard.

COLORIS

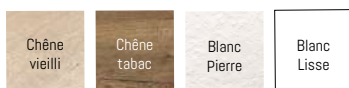

Façade habillage bati support avec placard *sur mesure*

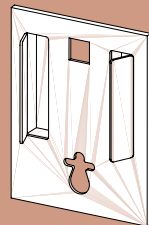

L'atout rangement ajusté

- Idéal pour camoufler le bâti des WC suspendus
- Panneau P3 hydro mélaminé deux faces
- Usinage partie basse pour évacuation et usinage partie haute système chasse d'eau
- Pour toutes les marques de bati-supports : Siamp, Grohe, Geberit, Nicoll, Wirquin, Viega...
- Épaisseur 1,9 cm en chêne vieilli et blanc lisse et 2,4 cm en aspect pierre
- Facile à poser et démontable sans outil
- Fixé par le serrage de la cuvette sur le bati WC et 2 cornières à fixer sur le mur (fournies)



GARANTIE
5 ANS



COLORIS AU CHOIX



FACILEMENT AJUSTABLE



FICHE DE COTES

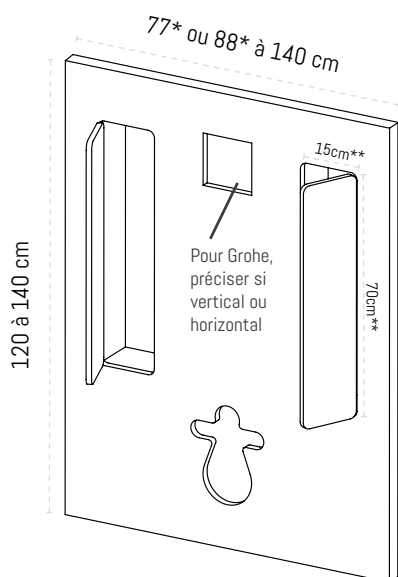

IMPUTRESCIBLE



FACILITÉ DE
MISE EN ŒUVRE



FACILE
D'ENTRETIEN



FACILEMENT
RECOUPABLE

OPTIONS

Tablette mélaminée blanc sur mesure	TOPSMMB
Tablette stratifiée blanche aspect pierre sur mesure	TOPSMRP
Tablette mélaminée chêne vieilli sur mesure	TOPSMCV
Tablette mélaminée chêne tabac sur mesure	TOPSMCT
Tablette mélaminée noire sur mesure	TOPSMN
Plus value peinture RAL sur tablette aspect pierre	PVTOPRAL
Chant supplémentaire droite ou gauche	TOPPCCS1
Chant supplémentaire droite & gauche	TOPPCCS2

1 étagère par placard incluse

2 placards



1 placard à droite



1 placard à gauche



Chêne vieilli	BATISM2PCV	BATISM1PDCV	BATISM1PGCV
Chêne tabac	BATISM2PCT	BATISM1PDCT	BATISM1PGCT
Blanc lisse	BATISM2PB	BATISM1PDB	BATISM1PGB
Blanc pierre	BATI2PSMBP	BATI1PDSMBP	BATI1PGSMBP
Etagère suppl.	ETGBATISM		

*Mini 77cm version 1 placard et mini 88cm version 2 placards.

Modification dimension 1 placard	BATISMP1
Modification dimension 2 placards	BATISMP2

** Largeur 15 à 60cm - Hauteur 50 à 120cm

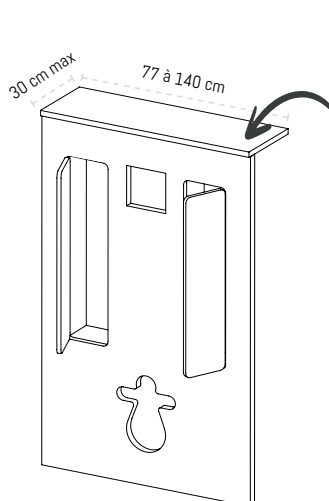

COLORIS

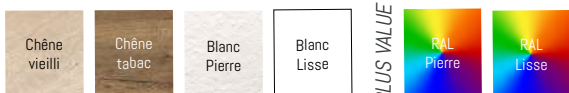

Couleur RAL
(à définir)

PVHSRAL

Suite des options p.41

Dimensions en cm

Options pour façades habillage bati support

Applicables sur «l'ajusté» et «l'atout rangement ajusté» uniquement

Jambage gauche

Vue de face

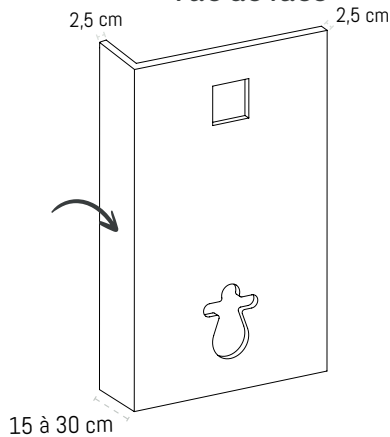

Vue arrière

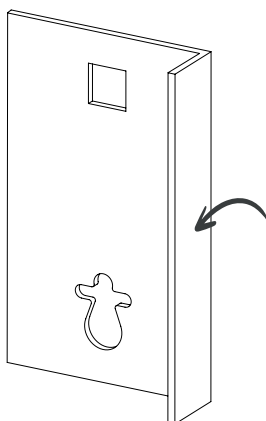

Retour gauche

BATIJAMBG

Jambage droit

Vue de face

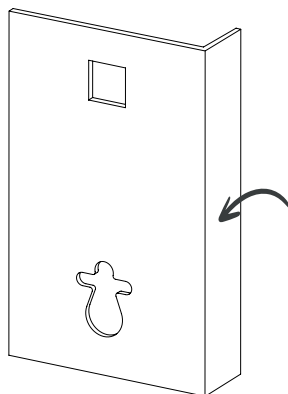

Vue arrière

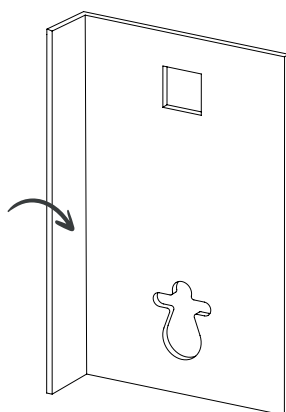

Retour droit

BATIJAMBD

Retour supérieur

Vue de face

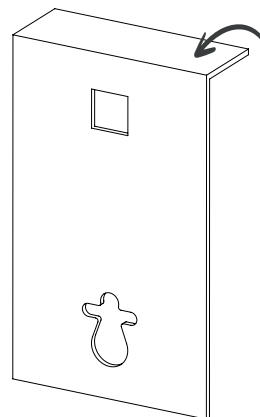

Vue arrière

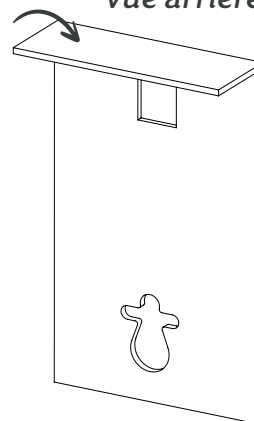

Retour supérieur

BATISUP

Double jambage : deux côtés ou un côté + supérieur

Vue arrière

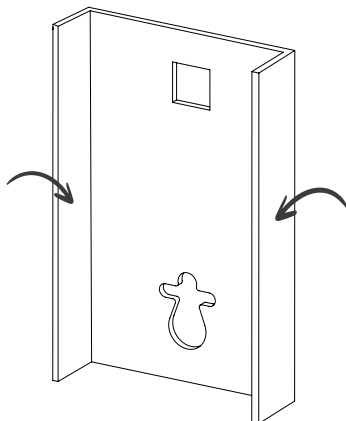

Vue arrière

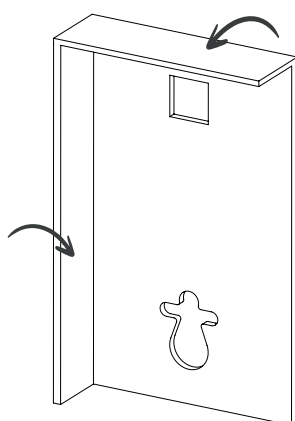

Vue arrière

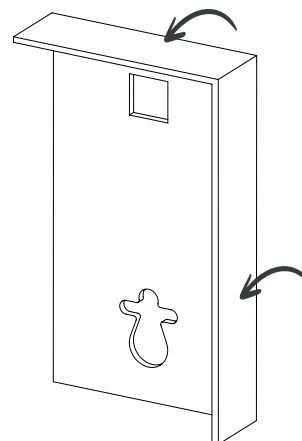

Retour gauche et droit

BATIJAMBDG

Retour droit et supérieur

BATIJAMBD

Retour gauche et supérieur

BATIJAMBG

Fiche technique
et prise de cotes



 TOUS LES RETOURS SONT DÉJÀ ASSEMBLÉS

Meuble habillage bati support *standard*

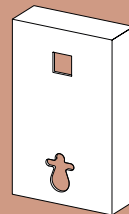

Le complet



GARANTIE
5 ANS



ARCTIC



FACILITÉ DE MISE EN ŒUVRE



FICHE TECHNIQUE

- Idéal pour camoufler le bâti des WC suspendus
- Sandwich stratifié étanche âme en panneau particule traité hydro
- Usinage partie basse pour évacuation
- Emplacement système chasse d'eau à découper à la scie sauteuse
- Pour toutes les marques de bati-supports : Siamp, Grohe, Geberit, Nicoll, Wirquin, Viega...
- Meuble entièrement moulé, ne nécessite aucun montage
- Fixé par le serrage de la cuvette sur le bati WC



IMPUTRESCIBLE



FACILITÉ DE
MISE EN ŒUVRE



ANTI
BACTÉRIEN



FACILE
D'ENTRETIEN



FACILEMENT
RECOUPABLE



SANS
FIXATION

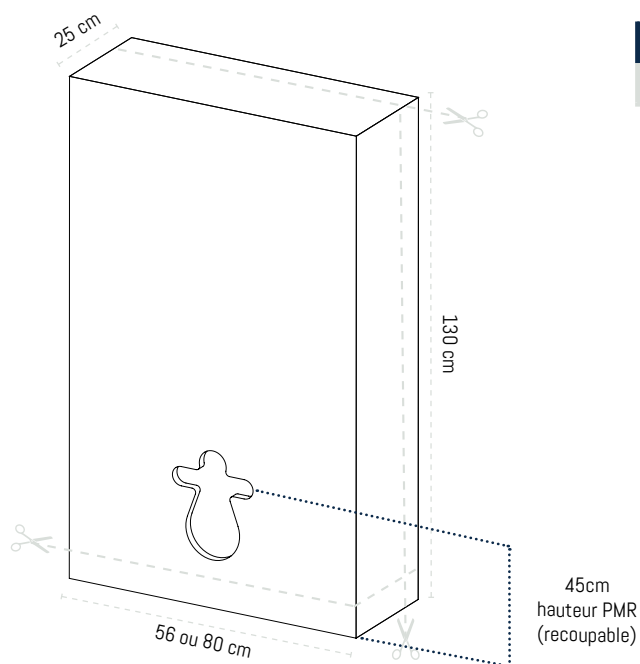

56x130	80x130
HMBS56X130	HMBS80X130



DÉJÀ ASSEMBLÉ

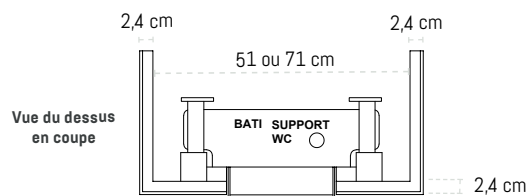

COLORIS

Arctic
9016



Meuble habillage bati support *sur mesure*

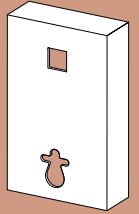

Le complet deluxe



GARANTIE
5 ANS

- Idéal pour camoufler le bâti des WC suspendus
- Sandwich stratifié étanche âme en panneau particule traité hydro
- Usinage partie basse pour évacuation et usinage partie haute système chasse d'eau
- Pour toutes les marques de bati-supports : Siamp, Grohe, Geberit, Nicoll, Wirquin, Viega...
- Meuble entièrement moulé, ne nécessite aucun montage
- Fixé par le serrage de la cuvette sur le bati WC



COLORIS AU CHOIX



FACILITÉ DE MISE EN OEUVRE



FICHE DE COTES



IMPUTRESCIBLE



FACILITÉ DE
MISE EN OEUVRE



ANTI
BACTÉRIEN



FACILE
D'ENTRETIEN



FACILEMENT
RECOUPABLE



SANS
FIXATION

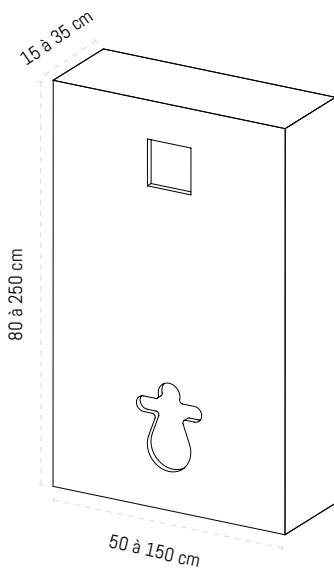

Pronfondeur 15 à 30 cm

Longueur	Largeur				
	50 à 70	70,1 à 90	90,1 à 110	110,1 à 130	130,1 à 150
80 à 110	MHBS1-110X70	MHBS1-110X90	MHBS1-110X110	MHBS1-110X130	MHBS1-110X150
110,1 à 140	MHBS1-140X70	MHBS1-140X90	MHBS1-140X110	MHBS1-140X130	MHBS1-140X150
140,1 à 170	MHBS1-170X70	MHBS1-170X90	MHBS1-170X110	MHBS1-170X130	MHBS1-170X150
170,1 à 200	MHBS1-200X70	MHBS1-200X90	MHBS1-200X110	MHBS1-200X130	MHBS1-200X150
200,1 à 230	MHBS1-230X70	MHBS1-230X90	MHBS1-230X110	MHBS1-230X130	MHBS1-230X150
230,1 à 250	MHBS1-250X70	MHBS1-250X90	MHBS1-250X110	MHBS1-250X130	MHBS1-250X150

Profondeur supérieure à 30cm

PVMHBS

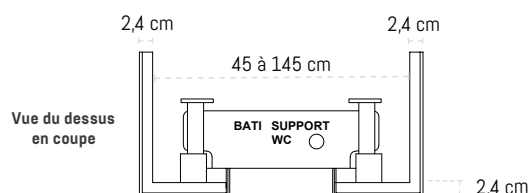

COLORIS

Arctic
9016



Couleur RAL
(à définir)

PVHBSRAL

Caisson *sur mesure*

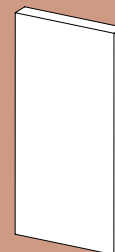

Le technique

- Idéal pour camoufler la tuyauterie
- Meuble caisson intégralement moulé sur 4 faces
- Couleur teintée dans la masse par gel-coat sanitaire antibactérien ISO NPG (NF EN 14688), et certifié anti-prolifération de bactéries selon la méthode JIS Z 2801
- Intégration de niches possible
- Épaisseur parois : 6 mm



GARANTIE
5 ANS



COLORIS AU CHOIX



FACILITÉ DE MISE EN OEUVRE



IMPUTRESCIBLE



FACILITÉ DE
MISE EN OEUVRE



ANTI
BACTÉRIEN



FACILE
D'ENTRETIEN



FACILEMENT
RECOUPABLE

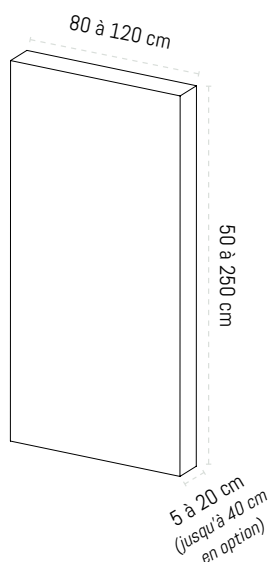

Longueur \ Largeur	80 à 90	90,1 à 100	100,1 à 110	110,1 à 120
50 à 100	CAISSONPC-SM1	CAISSONPC-SM2	CAISSONPC-SM3	CAISSONPC-SM4
100,1 à 150	CAISSONPC-SM5	CAISSONPC-SM6	CAISSONPC-SM7	CAISSONPC-SM8
150,1 à 200	CAISSONPC-SM9	CAISSONPC-SM10	CAISSONPC-SM11	CAISSONPC-SM12
200,1 à 210	CAISSONPC-SM13	CAISSONPC-SM14	CAISSONPC-SM15	CAISSONPC-SM16
210,1 à 220	CAISSONPC-SM17	CAISSONPC-SM18	CAISSONPC-SM19	CAISSONPC-SM20
220,1 à 230	CAISSONPC-SM21	CAISSONPC-SM22	CAISSONPC-SM23	CAISSONPC-SM24
230,1 à 240	CAISSONPC-SM25	CAISSONPC-SM26	CAISSONPC-SM27	CAISSONPC-SM28
240,1 à 250	CAISSONPC-SM29	CAISSONPC-SM30	CAISSONPC-SM31	CAISSONPC-SM32



Ajout d'un renfort possible pour installation d'un siège PMR ou d'une main courante par exemple.

Renfort en panneau particule hydrofuge ép. 16mm	RENFCAISBOIS
Renfort panneau mousse XPS ép. 30mm	RENFCAISXPS
Réservation pour encastrement receveur	PVRESCAIS
Option profondeur entre 20,1 et 30cm	PVCAISSON30
Option profondeur entre 30,1 et 40cm	PVCAISSON40
Pente 2° sur la partie horizontale	PVPENT2

COLORIS

Arctic 9016	Crème 9001	Argile 1019	Sierra 7006	Agate 7038
Béton 7023	Cailloux 7040	Ciment 7005	Ardoise 7015	

PLUS VALUE



Couleur hors nuancier (RAL à définir)

PVRALCAIS

Sauf noir

Et si vous optiez pour une niche intégrée à votre caisson ?

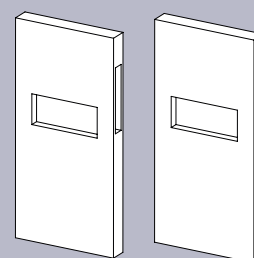

Voir page 22



Le caisson est une excellente solution pour masquer les tuyauteries lors de travaux de rénovation.

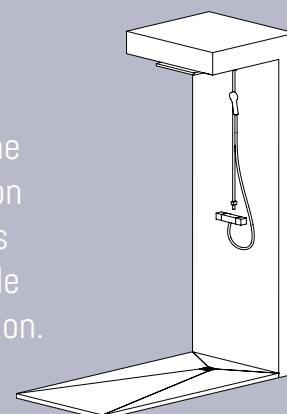

Sur devis

Dimensions en cm

**RETROUVEZ TOUS NOS
PRODUITS EN LIGNE**

 *profil-concept.fr*





ACCESSOIRES ÉCHANTILLONS NUANCIER

Bons de commande



Accessoires



Disque diamant jante continue grain 44/60

Meuleuse d'angle électrique

Diamètre : 125

Alésage (mm) : 22,2

Epaisseur (mm) : 1,6

DD12522CC

Scie circulaire

Diamètre : 160

Alésage (mm) : 20

Epaisseur (mm) : 2

DD16020PCC



Colle

MS polymère AAA High Tack

Pour coller les panneaux muraux.

Tack immédiat, facile d'utilisation

Coloris : blanc ou noir

Cartouche rigide 290ml

Blanc

PCCMSAAA

Noir

PCCMSAAAN

MS polymère transparente

Pour coller tablette et étagère

Coloris : transparente

Cartouche rigide 310ml

PCCMSTRANS

MS 43

Pour coller les receveurs de douche

Coloris : blanc

Cartouche rigide 310ml

PCCMS43



Colle French Tablette

Tube 30g

PCCFT



Silicone

Produit d'étanchéité silicone apprêt fongicide (réticulant à l'acide acétique). Cartouche silicone de 300 ml. Agent de lissage conseillé pour tenue dans le temps optimale et lissage facilité.

Transparent	Transparent	PCCTRANSP
Weiss	Arctic	PCCARCTIC
Sandbeige	Crème	PCCCREME
Bahamabeige	Argile	PCCARGILE
Fugengrau	Agate	PCCAGATE
Sanitargrau	Béton	PCCBETON
Asphaltgrau	Ardoise	PCCARDOISE

Seide	Sierra	PCCSIERRA
Platingrau	Ciment	PCCCIMENT
Schwarz	Noir	PCCBLACK
Distelgrau	Cailloux	PCCCAILLOUX
Agent de lissage 250 ml		PCCLISSAGE
Agent de lissage 15 ml		PCCLISSAGE-S-MINI



Kit de réparation

Kit de réparation pour receveur revêtement gel-coat :

1 flacon GC 15 ml + 1 flacon peroxyde 3 ml

Arctic	KITREPPC-9016
Crème	KITREPPC-9001
Argile	KITREPPC-1019
Sierra	KITREPPC-7006
Agate	KITREPPC-7038

Cailloux	KITREPPC-7040
Ciment	KITREPPC-7005
Béton	KITREPPC-7023
Ardoise	KITREPPC-7015
Black	KITREPPC-9005



Vidéo
réparation
receveur





Spatule lissage de silicone

Fabriquée en elastomère de polyuréthane souple. Ne raye pas. 7x10cm.

PCCC

Échantillons

NUANCIER

Éventail de panneaux montés sur chaînette.

Épaisseur : 6mm

Couleur : 10 couleurs standards

Aspect : Pierre

Dimensions : larg. 8cm x Long. 8cm

PCCNUANCIER



PRÉSENTOIR PANNEAUX MURAUX

Épaisseur : 6mm

Couleur : 10 couleurs standards

Aspect : Pierre

Dimensions : larg. 30cm x Long. 60cm

PCCPRESENTOIR



ECHANTILLON RECEVEUR

Épaisseur : 20mm

Grille évacuation : Grille couleur du mini receveur

Dimensions : larg. 33,5 cm x Long. 51 cm

Couleur : au choix 10 couleurs standards

Aspect : Pierre

Bonde : désaxée

Antidérapant : PN 24

Arctic

MINIPC

Couleur

MINIPCRAL

Centré

MINIPCCENTRE



CHEVALET PRÉSENTATION RECEVEUR

Pour receveur taille réelle

Dimensions : 100 cm x 60 cm x 60 cm

PCPRESRECEVEUR

Pour échantillon receveur

MINIPRESRECEVEUR



Dimensions en cm

PRÉSENTOIR POUR GRILLES

6 emplacements (sans grille)	PCCPRESENTOIRGR6
14 emplacements (sans grille)	PCCPRESENTOIRGR
6 emplacements (avec 6 grilles)	PCCPRESENTOIRGR6INCL



PRÉSENTOIR FRENCH TABLETTE

Couleur : Noir

Aspect : Lisse

Dimensions : 20 x 20 x 35cm

Vendu sans tablette.

PCCPRESENTOIRTAB



PRÉSENTOIR D'ANGLE FRENCH TABLETTE

Dimensions : 26 x 26 x 21cm

PRESMURFRTAB



ECHANTILLON HABILLAGE BÂTI SUPPORT

Habillage bati support miniature

Dimensions : 28 x 22cm

Mini passe-partout	MINIHBSBL
Mini unique façade	MINIHBS
Mini atout rangement blanc pierre	MINIHBS2PB
Mini atout rangement chêne vieilli	MINIHBS2PCV



Échantillons tablettes habillage bati support

Pack 4 modèles

MINIHBSTOP



Nuancier



Arctic
9016



Agate
7038

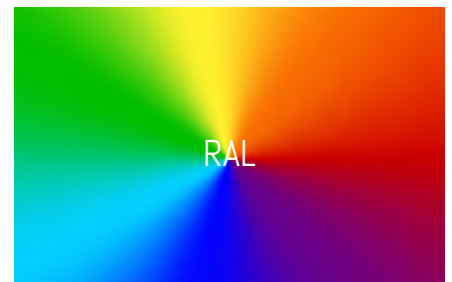

Crème
9001

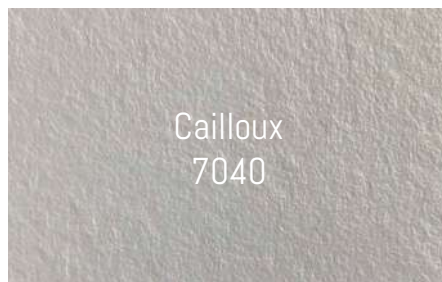

Cailloux
7040



Argile
1019



Béton
7023

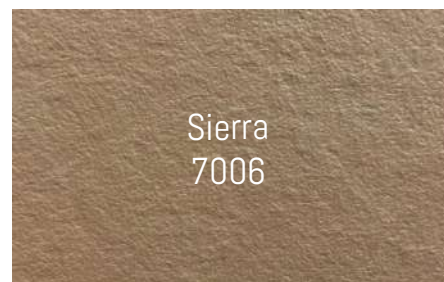

Sierra
7006

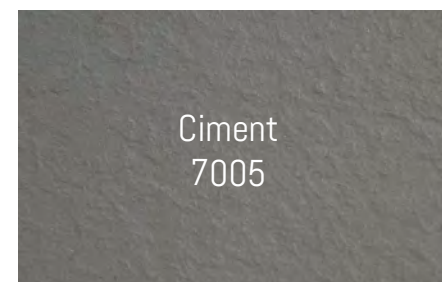

Ciment
7005

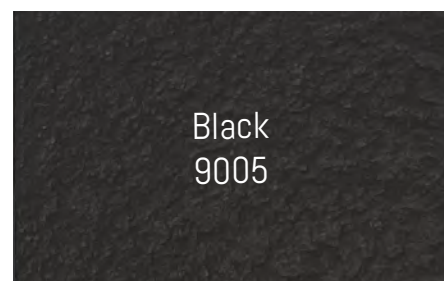

Black
9005

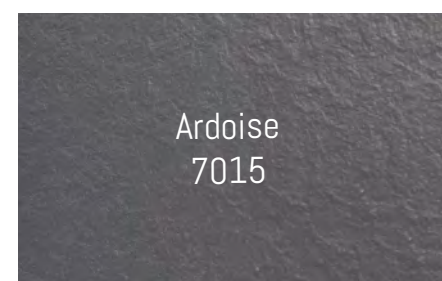

Ardoise
7015

- La couleur de nos produits est teintée dans la masse par gel-coat sanitaire antibactérien isophtalique NPG.
- Couleur hors nuancier possible sur demande.

**Plus value couleur hors
nuancier (RAL à définir)**

PVACRPC

Plus value coloris BLACK

PVBLACKPC



RÉACTIVITÉ



PROXIMITÉ



QUALITÉ

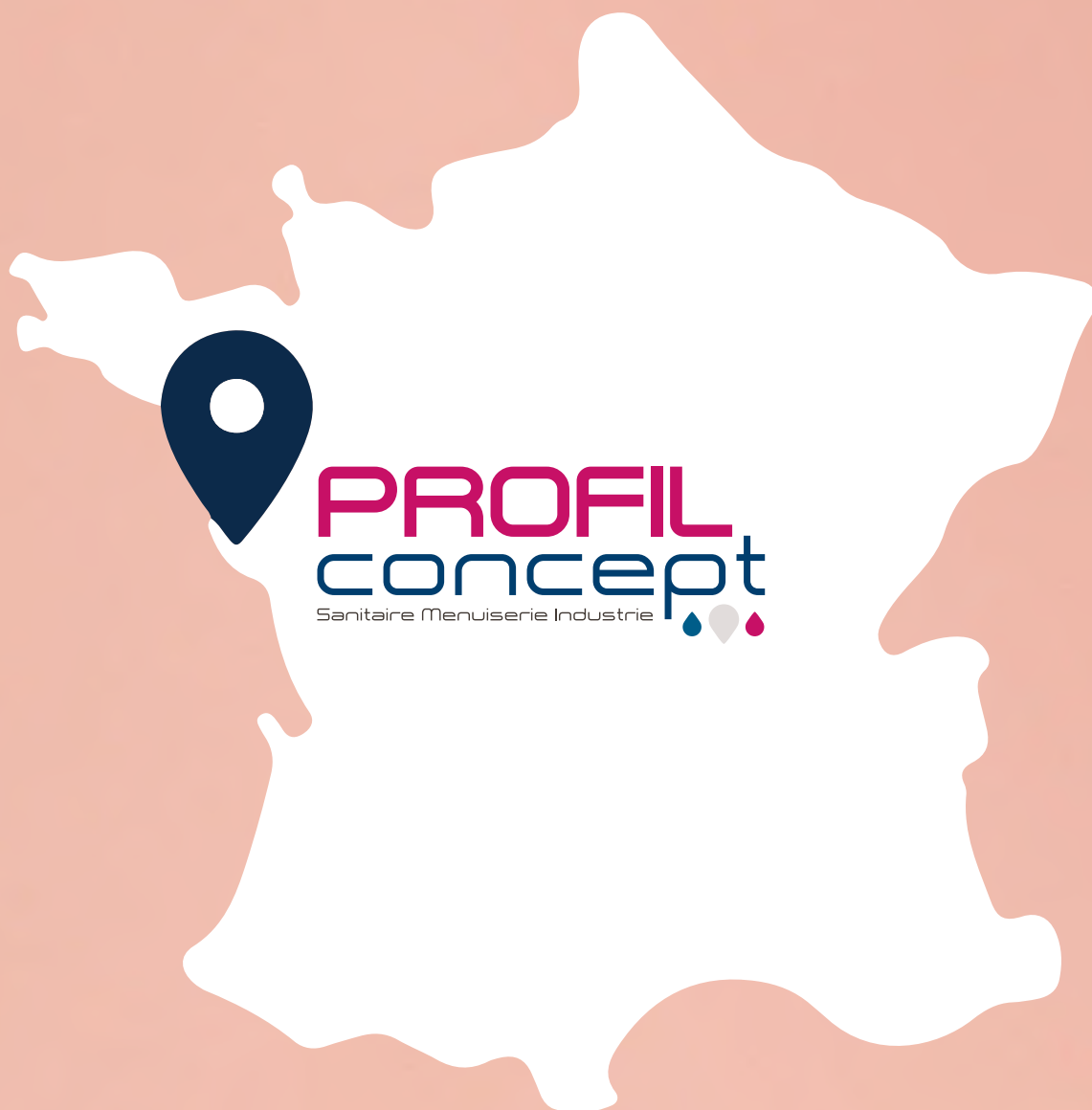

4 rue Jacques Laurent
ZA Sud Est
85150 LES ACHARDS



02 51 99 18 01



contact@profil-concept.fr



www.profil-concept.fr