

PROFIL
concept
Sanitaire Menuiserie Industrie

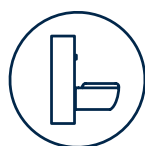

CATALOGUE SANITAIRE



FABRIQUÉ EN FRANCE



2025-1



QUI SOMMES-NOUS ?









Profil-Concept fabrique et développe depuis 2003 des produits sur mesure fabriqués en matériaux composites. Implantés aux Achards en Vendée, nous proposons une gamme pour sanitaire, menuiserie et des pièces industrielles. Les composants innovants utilisés pour la fabrication de nos produits sont le résultat d'années de recherche et développement au sein même de nos équipes, c'est le cas de nos recettes de pierre de synthèse. Notre maîtrise des matériaux composites et des procédés de fabrication nous permet de répondre à vos besoins et de vous proposer des solutions adaptées à vos attentes.



Tous nos produits sont fabriqués dans nos ateliers en Vendée par notre équipe de 20 femmes et hommes.

SOMMAIRE

Receveurs de douche

	Rectangulaire, bonde désaxée standard - <i>L'essentiel</i>	6
	Rectangulaire, bonde désaxée sur mesure - <i>Le must</i>	7
	Rectangulaire, bonde centrée sur mesure - <i>Le centré</i>	8
	Rectangulaire, bonde centrée sur mesure, pierre brute - <i>Le brut</i>	9
	Option forme spéciale	10
	Support de pose	11
	Pièces détachées : bondes et grilles	12
	Accessoires pour receveur : prolongation, rampe et bordure	14









Panneaux muraux

	Panneau mural standard - <i>Le basique</i>	18
	Panneau mural sur mesure - <i>Le custom</i>	19

Rangements

	Tablette murale standard - <i>La French tablette</i>	22
	Tablette murale sur mesure - <i>La French tablette</i>	23
	Étagère murale - <i>La French étagère</i>	24
	Cadre mural - <i>Le cadre</i>	25
	Niche standard - <i>La classique</i>	26
	Niche sur mesure - <i>La haute couture</i>	27

Habillages techniques

Nouveauté		Façade habillage bati support standard - <i>Le passe-partout</i>	30
		Façade habillage bati support standard - <i>L'unique façade</i>	32
Nouveauté		Façade habillage bati support sur mesure - <i>L'ajusté</i>	33
		Façade habillage bati support avec placard standard - <i>L'atout rangement</i>	34
		Façade habillage bati support avec placard sur mesure - <i>L'atout rangement ajusté</i>	35
		Options façade habillage bati support	36
		Meuble habillage bati support standard - <i>Le complet</i>	37
	Meuble habillage bati support sur mesure - <i>Le complet deluxe</i>	38	
	Caisson - <i>Le technique</i>	39	

Accessoires, échantillons et nuancier

Accessoires	42
Echantillons	43
Nuancier	45

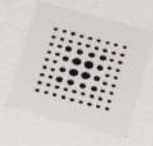

RECEVEURS DE DOUCHE

Nos receveurs de douche en composite allient l'esthétique pure et naturelle de la pierre avec les avantages d'un matériau performant. Résistants aux chocs et aux taches, ils sont également très faciles à entretenir. Leur surface antidérapante répond aux normes les plus exigeantes pour une sécurité optimale.



ASPECT
PIERRE

Bons de commande



Receveur de douche *standard*

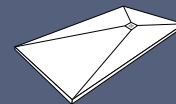

L'essentiel

- Huit dimensions en stock permanent
- Bonde desaxée
- Texture pierre fine très élégante
- Excellente propriété anti-dérapante certifiée PN24
- Pierre reconstituée (≈ 20% résine de synthèse et 80% de charge minérale)
- Couleur teintée dans la masse par gel-coat sanitaire antibactérien ISO NPG (NF EN 14688), et certifié anti-prolifération de bactéries selon la méthode JIS Z 2801



BON DE COMMANDE



IMPUTRESCIBLE



FACILEMENT AJUSTABLE



ANTI BACTÉRIEN



FACILE D'ENTRETIEN



EXTRA PLAT EP: 3 CM



ALLÉGÉ 35KG/M²



ISSU EN PARTIE DE MATIÈRES RECYCLÉES



PN24

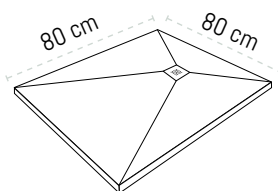

80x80

SPC80X80B

Entre axe : 25cm

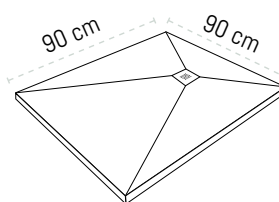

90X90

SPC90X90B

Entre axe : 25cm

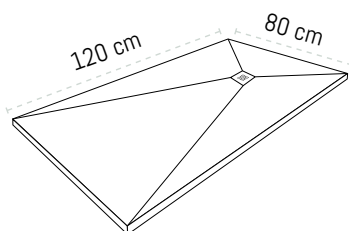

80X120

SPC120X80B

Entre axe : 35cm

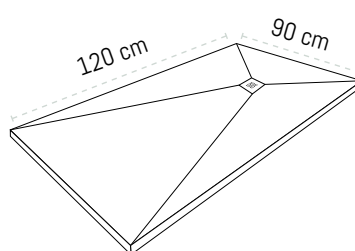

90X120

SPC120X90B

Entre axe : 35cm

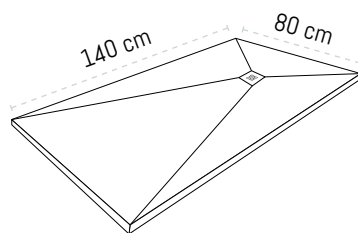

80X140

SPC140X80B

Entre axe : 35cm

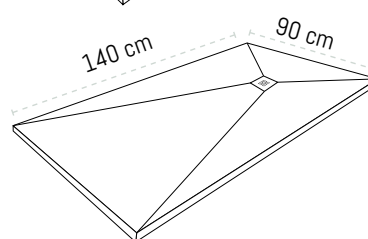

90X140

SPC140X90B

Entre axe : 35cm

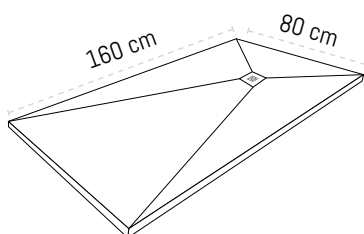

80X160

SPC160X80B

Entre axe : 50cm

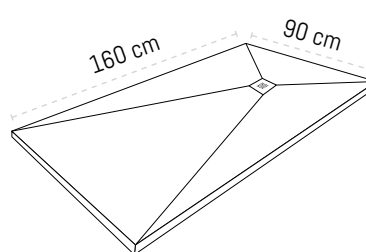

90X160

SPC160X90B

Entre axe : 50cm

Tolérance de fabrication : ± 0,2%

Mesures entre axe

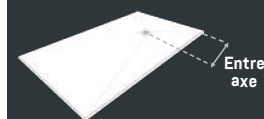

COLORIS

Arctic
9016

GRILLE

INCLUDE
ARCTIC



INOX 304 COULEUR

Receveur de douche *sur-mesure*

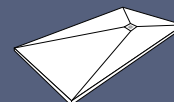

Le must

- Dimensions sur mesure au millimètre
- Bonde desaxée
- Texture pierre fine très élégante
- Excellente propriété anti-dérapante certifiée PN24
- Pierre reconstituée (≈ 20% résine de synthèse et 80% de charge minérale)
- Couleur teintée dans la masse par gel-coat sanitaire antibactérien ISO NPG (NF EN 14688), et certifié anti-prolifération de bactéries selon la méthode JIS Z 2801



COLORIS AU CHOIX



GRILLE COULEUR AU CHOIX



BONDE NON INCLUSE



BON DE COMMANDE

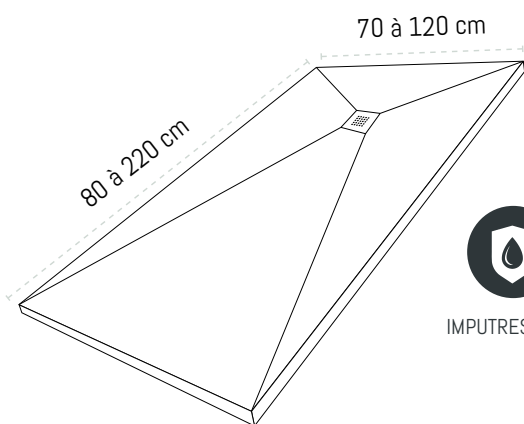

SUR MESURE
PRÉCISION MM



ANTI
BACTÉRIEN



FACILE
D'ENTRETIEN



EXTRA PLAT
EP: 3 CM



IMPUTRESCIBLE



ALLÉGÉ
35KG/M²



ISSU EN PARTIE
DE MATIÈRES
RECYCLÉES



FACILEMENT
AJUSTABLE



PN24

Entre axe	Largeur		Longueur						
	Longueur		70 à 75	75,1 à 80	80,1 à 85	85,1 à 90	90,1 à 100	100,1 à 110	110,1 à 120
25 cm	80 à 90		PCC90X75	PCC90X80	PCC90X85	PCC90X90	PCC90X100	PCC90X110	PCC90X120
	90,1 à 100		PCC100X75	PCC100X80	PCC100X85	PCC100X90	PCC100X100	PCC100X110	PCC100X120
35 cm	100,1 à 110		PCC110X75	PCC110X80	PCC110X85	PCC110X90	PCC110X100	PCC110X110	PCC110X120
	110,1 à 120		PCC120X75	PCC120X80	PCC120X85	PCC120X90	PCC120X100	PCC120X110	PCC120X120
	120,1 à 130		PCC130X75	PCC130X80	PCC130X85	PCC130X90	PCC130X100	PCC130X110	PCC130X120
50 cm	130,1 à 140		PCC140X75	PCC140X80	PCC140X85	PCC140X90	PCC140X100	PCC140X110	PCC140X120
	140,1 à 150		PCC150X75	PCC150X80	PCC150X85	PCC150X90	PCC150X100	PCC150X110	PCC150X120
	150,1 à 160		PCC160X75	PCC160X80	PCC160X85	PCC160X90	PCC160X100	PCC160X110	PCC160X120
	160,1 à 170		PCC170X75	PCC170X80	PCC170X85	PCC170X90	PCC170X100	PCC170X110	PCC170X120
65 cm	170,1 à 180		PCC180X75	PCC180X80	PCC180X85	PCC180X90	PCC180X100	PCC180X110	PCC180X120
	180,1 à 190		PCC190X75	PCC190X80	PCC190X85	PCC190X90	PCC190X100	PCC190X110	PCC190X120
	190,1 à 200		PCC200X75	PCC200X80	PCC200X85	PCC200X90	PCC200X100	PCC200X110	PCC200X120
	200,1 à 210		PCC210X75	PCC210X80	PCC210X85	PCC210X90	PCC210X100	PCC210X110	PCC210X120
	210,1 à 220		PCC220X75	PCC220X80	PCC220X85	PCC220X90	PCC220X100	PCC220X110	PCC220X120

Tolérance de fabrication : ± 0,2%

Mesures entre axe

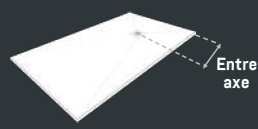

Couleur hors nuancier
(RAL à définir)

PVACRPC

Couleur BLACK

PVBLACKPC

COLORIS



PLUS VALUE

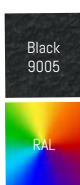

GRILLE

INCLUDE
PAR DÉFAUT, DE LA COULEUR DU RECEVEUR*



INOX 304 COULEUR
*PLUS VALUE SI COLORIS RAL HORS NUANCIER

EN OPTION**

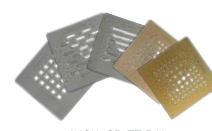

INOX, OR ET RAL
VOIR PAGE 12

Receveur de douche *sur-mesure*

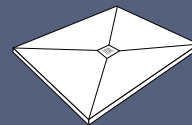

Le centré

- Dimensions sur mesure au millimètre
- Bonde centrée
- Texture pierre fine très élégante
- Excellente propriété anti-dérapante certifiée PN24
- Pierre reconstituée (≈ 20% résine de synthèse et 80% de charge minérale)
- Couleur teintée dans la masse par gel-coat sanitaire antibactérien ISO NPG (NF EN 14688), et certifié anti-prolifération de bactéries selon la méthode JIS Z 2801



BON DE COMMANDE

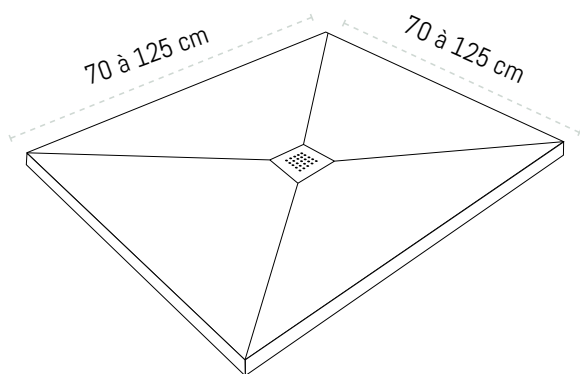

SUR MESURE
PRÉCISION MM



ANTI
BACTÉRIEN



FACILE
D'ENTRETIEN



ALLÉGÉ
35KG/M²



PN24



EXTRA PLAT
EP : 3 CM



IMPUTRESCIBLE



FACILEMENT
AJUSTABLE



ISSU EN PARTIE
DE MATIÈRES
RECYCLÉES

Entre axe	Largeur						
	Longueur	70 à 80	80,1 à 90	90,1 à 100	100,1 à 110	110,1 à 120	120,1 à 125
Bonde centrée	70 à 80	CA80X80	CA80X90	-	-	-	-
	80,1 à 90	CA90X80	CA90X90	CA90X100	-	-	-
	90,1 à 100	-	CA100X90	CA100X100	CA100X110	CA100X120	CA100X125
	100,1 à 110	-	-	CA110X100	CA110X110	CA110X120	CA110X125
	110,1 à 120	-	-	CA120X100	CA120X110	CA120X120	CA120X125
	120,1 à 125	-	-	CA125X100	CA125X110	CA125X120	CA125X125

Tolérance de fabrication : ± 0,2%

Mesures entre axe

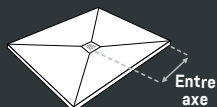

Couleur hors nuancier (RAL à définir)	PVACRPC
Couleur BLACK	PVBLACKPC

COLORIS



GRILLE

INCLUDE
PAR DÉFAUT, DE LA COULEUR DU RECEVEUR*

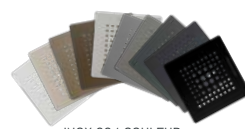

INOX 304 COULEUR
*PLUS VALUE SI COLORIS RAL HORS NUANCIER

EN OPTION**

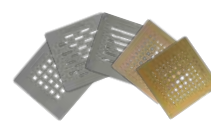

INOX, OR ET RAL
VOIR PAGE 12

Receveur de douche *sur-mesure*

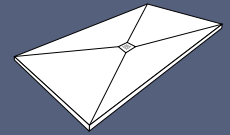

Le brut

- Dimensions sur mesure au millimètre
- Bonde centrée
- Texture pierre brute
- Bonne propriété anti-dérapante certifiée PN18
- Pierre reconstituée (≈ 20% résine de synthèse et 80% de charge minérale)
- Couleur teintée dans la masse par gel-coat sanitaire antibactérien ISO NPG (NF EN 14688), et certifié anti-prolifération de bactéries selon la méthode JIS Z 2801



COLORIS AU CHOIX

GRILLE COULEUR AU CHOIX

BONDE NON INCLUSE



BON DE COMMANDE

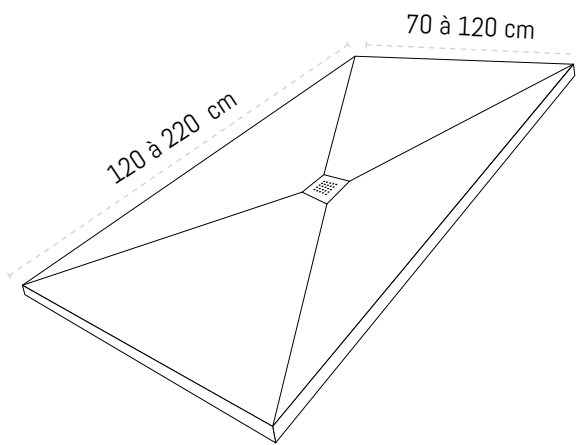

SUR MESURE PRÉCISION MM



ANTI BACTÉRIEN



FACILE D'ENTRETIEN



ALLÉGÉ 35KG/M²



PN18



EXTRA PLAT EP : 3 CM



IMPUTRESCIBLE



FACILEMENT AJUSTABLE



ISSU EN PARTIE DE MATIÈRES RECYCLÉES

Entre axe	Largeur							
	Longueur	70 à 75	75,1 à 80	80,1 à 85	85,1 à 90	90,1 à 100	100,1 à 110	110,1 à 120
Bonde centrée	120 à 130	PCCM130X75	PCCM130X80	PCCM130X85	PCCM130X90	PCCM130X100	PCCM130X110	PCCM130X120
	130,1 à 140	PCCM140X75	PCCM140X80	PCCM140X85	PCCM140X90	PCCM140X100	PCCM140X110	PCCM140X120
	140,1 à 150	PCCM150X75	PCCM150X80	PCCM150X85	PCCM150X90	PCCM150X100	PCCM150X110	PCCM150X120
	150,1 à 160	PCCM160X75	PCCM160X80	PCCM160X85	PCCM160X90	PCCM160X100	PCCM160X110	PCCM160X120
	160,1 à 170	PCCM170X75	PCCM170X80	PCCM170X85	PCCM170X90	PCCM170X100	PCCM170X110	PCCM170X120
	170,1 à 180	PCCM180X75	PCCM180X80	PCCM180X85	PCCM180X90	PCCM180X100	PCCM180X110	PCCM180X120
	180,1 à 190	PCCM190X75	PCCM190X80	PCCM190X85	PCCM190X90	PCCM190X100	PCCM190X110	PCCM190X120
	190,1 à 200	PCCM200X75	PCCM200X80	PCCM200X85	PCCM200X90	PCCM200X100	PCCM200X110	PCCM200X120
	200,1 à 210	PCCM210X75	PCCM210X80	PCCM210X85	PCCM210X90	PCCM210X100	PCCM210X110	PCCM210X120
	210,1 à 220	PCCM220X75	PCCM220X80	PCCM220X85	PCCM220X90	PCCM220X100	PCCM220X110	PCCM220X120

Tolérance de fabrication : ± 0,2%

Mesures entre axe

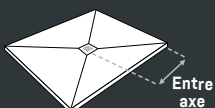

Couleur hors nuancier (RAL à définir)	PVACRPC
Couleur BLACK	PVBLACKPC

COLORIS



GRILLE

INCLUDE
PAR DÉFAUT, DE LA COULEUR DU RECEVEUR*

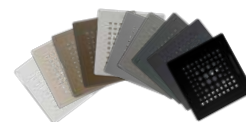

INOX 304 COULEUR
*PLUS VALUE SI COLORIS RAL HORS NUANCIER

EN OPTION**

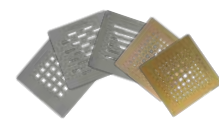

INOX, OR ET RAL
VOIR PAGE 12

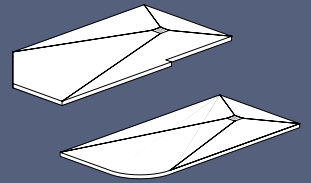

Ajustement

- Ajustement selon la spécificité de votre espace : biais, angles...
- Moulé à la forme désirée

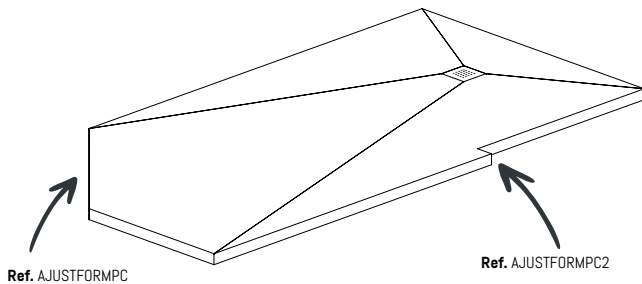

AJUSTFORMPC1
AJUSTFORMPC2
AJUSTFORMPC3
AJUSTFORMPC4
AJUSTFORMPC5

1/4 de rond

- Moulage du receveur en arrondi
- Rayon sur demande

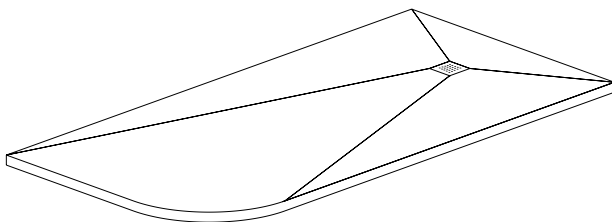

PCCQR

**FORMES SPÉCIALES
UNIQUEMENT POSSIBLES SUR
RECEVEURS SUR MESURE**

Support de pose *socle*

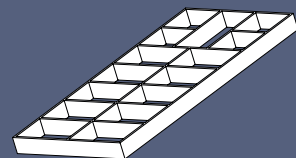

Socle

- Socle contreplaqué exotique stabilisé adapté aux dimensions du receveur et à la hauteur souhaitée
- Pour une pose simplifiée

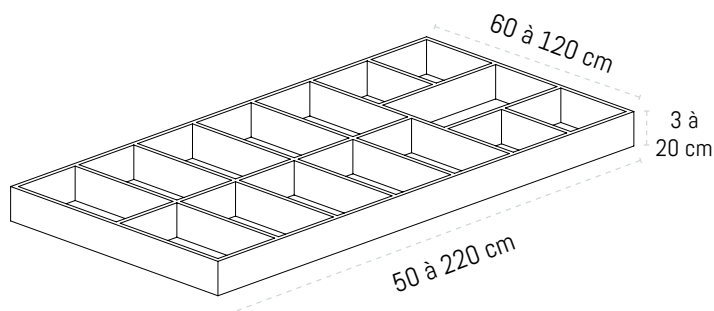

Hauteur socle 3 à 10 cm

Hauteur socle 10,1 à 15 cm

Hauteur socle 15,1 à 20 cm

Longueur	Hauteur socle 3 à 10 cm			Hauteur socle 10,1 à 15 cm			Hauteur socle 15,1 à 20 cm		
	60 à 80	80,1 à 100	100,1 à 120	60 à 80	80,1 à 100	100,1 à 120	60 à 80	80,1 à 100	100,1 à 120
50 à 100	PCSOCL1.1	PCSOCL1.2	PCSOCL1.3	PCSOCL2.1	PCSOCL2.2	PCSOCL2.3	PCSOCL3.1	PCSOCL3.2	PCSOCL3.3
100,1 à 125	PCSOCL1.4	PCSOCL1.5	PCSOCL1.6	PCSOCL2.4	PCSOCL2.5	PCSOCL2.6	PCSOCL3.4	PCSOCL3.5	PCSOCL3.6
125,1 à 150	PCSOCL1.7	PCSOCL1.8	PCSOCL1.9	PCSOCL2.7	PCSOCL2.8	PCSOCL2.9	PCSOCL3.7	PCSOCL3.8	PCSOCL3.9
150,1 à 175	PCSOCL1.10	PCSOCL1.11	PCSOCL1.12	PCSOCL2.10	PCSOCL2.11	PCSOCL2.12	PCSOCL3.10	PCSOCL3.11	PCSOCL3.12
175,1 à 200	PCSOCL1.13	PCSOCL1.14	PCSOCL1.15	PCSOCL2.13	PCSOCL2.14	PCSOCL2.15	PCSOCL3.13	PCSOCL3.14	PCSOCL3.15
200,1 à 220	PCSOCL1.16	PCSOCL1.17	PCSOCL1.18	PCSOCL2.16	PCSOCL2.17	PCSOCL2.18	PCSOCL3.16	PCSOCL3.17	PCSOCL3.18

OPTION SOCLE

Plinthe au ml*

*Si 2 plinthes : coupe à 45° sur un côté de chaque plinthe - Couleur selon nuancier

PLSOCLE1M

Option - Assemblage des 2 plinthes

Collage + finition

PLSOCLEASM

Panneau supérieur horizontal

au m², épaisseur 18mm

PCSOCLTOP

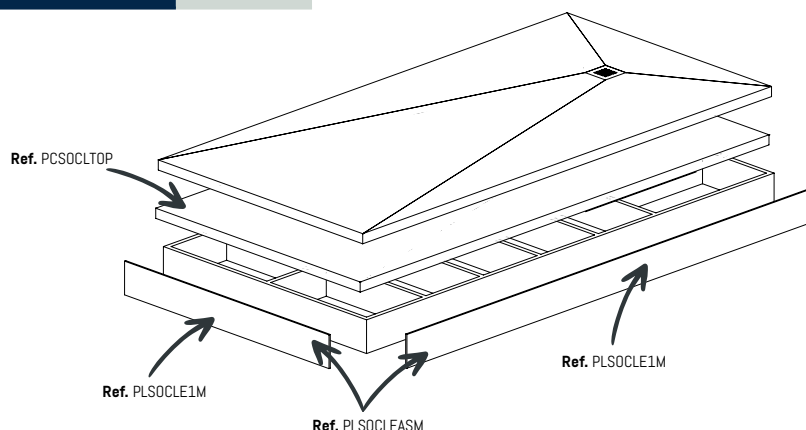

Pièces détachées : *grilles*



Grilles rond couleur nuancier

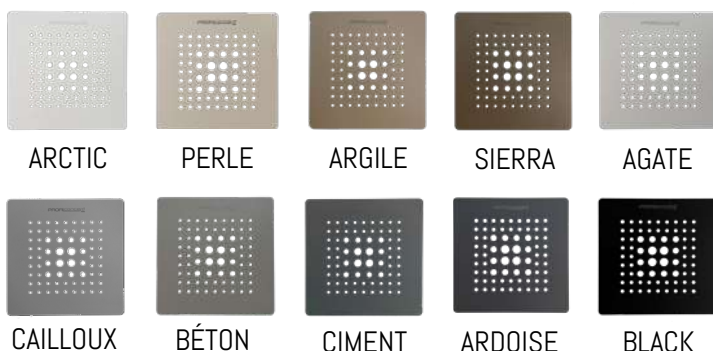

Grilles rond couleur spéciale

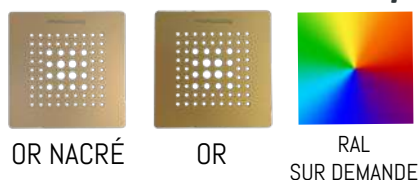

Grilles finition inox



AVEC RECEVEUR

- Grille ROND ARCTIC incluse avec le receveur standard
- Grille ROND COULEUR NUANCIER incluse avec le receveur sur mesure (par défaut de même couleur que le receveur)
- Grille INOX CARRÉ incluse avec le receveur sur mesure RAL hors nuancier

EN OPTION AVEC RECEVEUR

- Plus value grille finition inox et grille coloris spéciaux sur receveur sur mesure* :

Inox carré	PC-GRILLE-C-PV
Inox oblong	PC-GRILLE-O-PV
Inox rectangle	PC-GRILLE-R-PV
Rond couleur Or	PVPCGRILOR
Rond couleur Or nacré	PVPCGRILORN
Rond couleur hors nuancier	PVGRILLE-NONRAL

- Si vous souhaitez une grille inox ou couleur avec votre receveur standard, voir référence et tarif pièce détachée.

PIÈCE DÉTACHÉE

- Toutes les grilles sont disponibles en pièce détachées :

Arctic	PC-GRILLE-9016
Perle	PC-GRILLE-1013
Argile	PC-GRILLE-1019
Sierra	PC-GRILLE-7006
Agate	PC-GRILLE-7038
Cailloux	PC-GRILLE-7040
Béton	PC-GRILLE-7023
Ciment	PC-GRILLE-7005
Ardoise	PC-GRILLE-7015
Black	PC-GRILLE-9005
Or nacré	PCGRILORN
Or	PCGRILOR
Inox carré	PC-GRILLE-C
Inox oblong	PC-GRILLE-O
Inox rectangle	PC-GRILLE-R
Rond couleur hors nuancier	GRILLE-NONRAL

Pièces détachées : ***bondes***



Bondes



Tempoplex Viega

Horizontale

Diamètre : 110mm

Diamètre de sortie : 40mm

Hauteur : 80mm

Débit : 38,4 L/min

BONDVIEG-HZ-80



Tempoplex Viega

Verticale

Diamètre : 110mm

Diamètre de sortie : 40mm

Hauteur : 80mm

Débit : 36 L/min

BONDVIEG-VR-80



Tempoplex Viega extra-plate

Horizontale

Diamètre : 110mm

Diamètre de sortie : 40mm

Hauteur : 60mm

Débit : 33 L/min

BONDVIEG-HZ-60



Nicoll extra-plate

Horizontale

Diamètre : 110mm

Diamètre de sortie : 40mm

Hauteur : 62mm

Débit : 33 L/min

BONDNIC-HZ-62



Slim Wirquin extra-plate nouveau modèle

Horizontale

Diamètre : 110mm

Diamètre de sortie : 40mm

Hauteur : 58mm

Débit : 33,6 L/min

BONDWIRQ-HZ-58



Valentin extra-plate Flush 44

Horizontale

Diamètre : 90mm

Diamètre de sortie : 40mm

Hauteur : 60mm

Débit : 43,8 L/min

BONDVAL-HZ-FLUSH



Valentin extra-plate Minime

Horizontale

Diamètre : 90mm

Diamètre de sortie : 40mm

Hauteur : 60mm

Débit : 28 L/min

BONDVAL-MINIME



Valentin extra- plate

Verticale

Diamètre : 90mm

Diamètre de sortie : 40mm

Hauteur : 106mm

Débit : 29 à 45 L/min

BONDVAL-VERTI



Membrane slim Wirquin

BONDWIRQ-MEMB



Panier Viega HZ80

PANIER-VIEGA-HZ80



Panier Viega HZ60

PANIER-VIEGA-HZ60



Bouchon Viega HZ80

BONDVIEG-BOUCHZ80



Bouchon Viega HZ60

BONDVIEG-BOUCHZ60

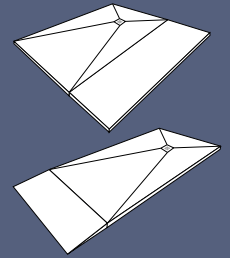

Prolongation

- Idéale pour création de pallier ou agrandissement de douche
- Texture pierre fine très élégante
- Excellente propriété anti-dérapante certifiée PN24
- Pierre reconstituée (≈ 20% résine de synthèse et 80% de charge minérale)
- Couleur teintée dans la masse par gel-coat sanitaire antibactérien ISO NPG (NF EN 14688), et certifié anti-prolifération de bactéries selon la méthode JIS Z 2801

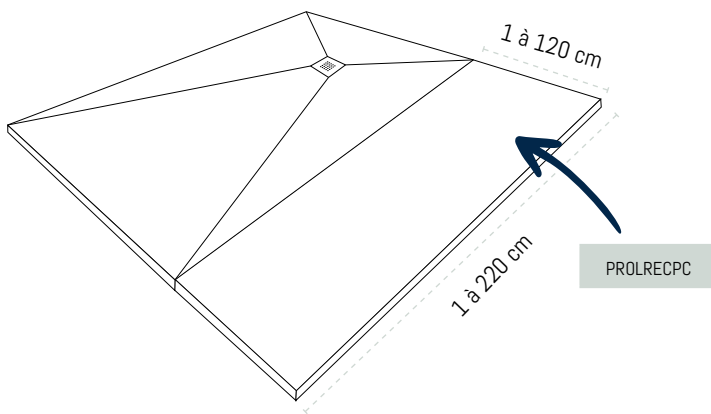

Plus value ≤ 0,5m²

PCPV05M

Tolérance de fabrication : ± 0,2%



SUR
MESURE



ANTI
BACTÉRIEN



FACILE
D'ENTRETIEN



PN24



EXTRA PLAT
EP : 3 CM



FACILEMENT
AJUSTABLE



IMPUTRESCIBLE



ALLÉGÉ
44KG/M²



ISSU EN PARTIE
DE MATIÈRES
RECYCLÉES

Rampe d'accès

- Facilite l'accessibilité d'une douche pour les personnes à mobilité réduite
- Pente et épaisseur au choix
- Texture pierre fine très élégante
- Excellente propriété anti-dérapante certifiée PN24
- Pierre reconstituée (≈ 20% résine de synthèse et 80% de charge minérale)
- Couleur teintée dans la masse par gel-coat sanitaire antibactérien ISO NPG (NF EN 14688), et certifié anti-prolifération de bactéries selon la méthode JIS Z 2801

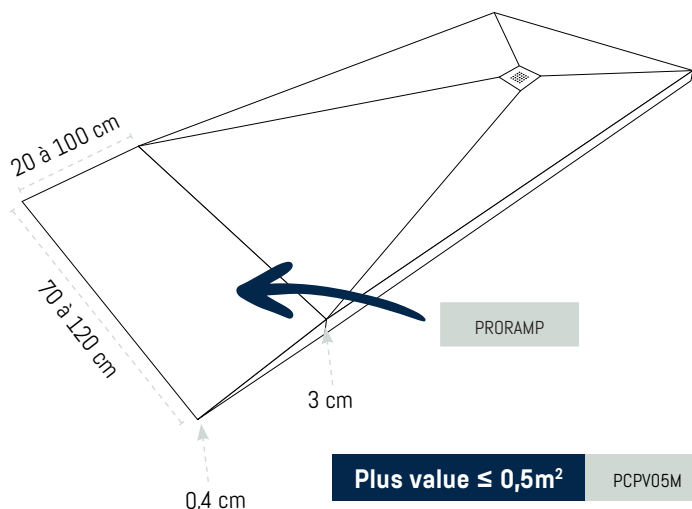

Plus value ≤ 0,5m²

PCPV05M

Tolérance de fabrication : ± 0,2%



SUR
MESURE



ANTI
BACTÉRIEN



FACILE
D'ENTRETIEN



PN24



FACILEMENT
AJUSTABLE



ISSU EN PARTIE
DE MATIÈRES
RECYCLÉES



IMPUTRESCIBLE



ALLÉGÉ
23KG/M²

Complément receveur

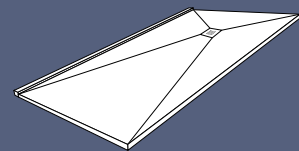

Bordure

- Hauteur 2cm et largeur 4,5 cm
- Disponible seule ou en option sur un receveur
- Uniquement sur un côté
- Texture pierre fine très élégante
- Excellente propriété anti-dérapante certifiée PN24
- Pierre reconstituée (≈ 20% résine de synthèse et 80% de charge minérale)
- Couleur teintée dans la masse par gel-coat sanitaire antibactérien ISO NPG (NF EN 14688), et certifié anti-prolifération de bactéries selon la méthode JIS Z 2801

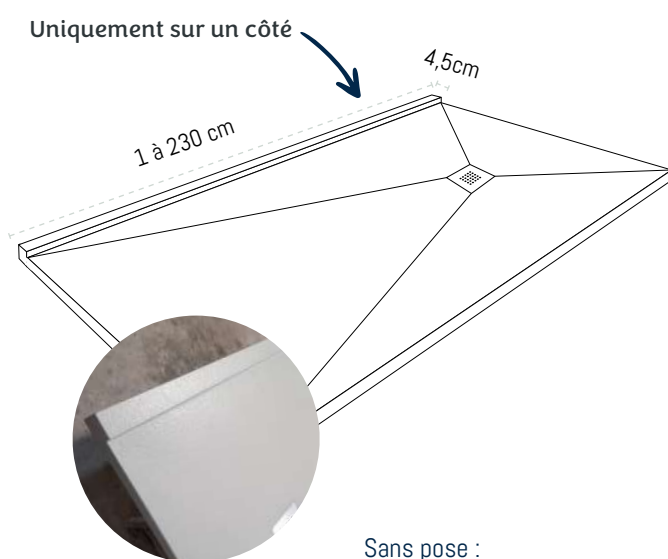

SUR
MESURE



ANTI
BACTÉRIEN



FACILE
D'ENTRETIEN



FACILEMENT
AJUSTABLE



ISSU EN PARTIE
DE MATIÈRES
RECYCLÉES



IMPUTRESCIBLE



ALLÉGÉ

Sans pose :

PCBORSP

Avec pose :

PCBORAP

Facturation minimum d'un mètre linéaire.



PANNEAUX MURAUX

Que votre logement soit neuf ou ancien, les panneaux muraux en matériaux composites sont une excellente solution pour votre salle d'eau. Nos panneaux s'installent en surépaisseur du carrelage dans le cadre d'une rénovation ou directement sur un mur brut à l'aide de colle MS polymère High Tack ou polyuréthane.

Les avantages ? La pose et l'entretien sont faciles et rapides. Comme pour les receveurs de douche, nous proposons une gamme de panneaux muraux standards et sur mesure.



ASPECT
PIERRE

Bons de commande



Panneau mural *standard*

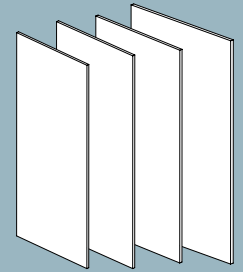

Le basique

- Quatre dimensions disponibles
- Texture pierre fine très élégante
- Matériaux composites : résine de synthèse, charge minérale, renforcé fibre de verre
- Couleur teintée dans la masse par gel-coat sanitaire antibactérien ISO NPG (NF EN 14688), et certifié anti-prolifération de bactéries selon la méthode JIS Z 2801
- Epaisseur 6mm
- Pose et entretien facile et rapide
- Cintrable



GARANTIE
5 ANS



COLORIS ARCTIC OU ARDOISE



FACILEMENT AJUSTABLE



IMPUTRESCIBLE



FACILEMENT
AJUSTABLE



ANTI
BACTÉRIEN



FACILE
D'ENTRETIEN



TRÈS
RÉSISTANT

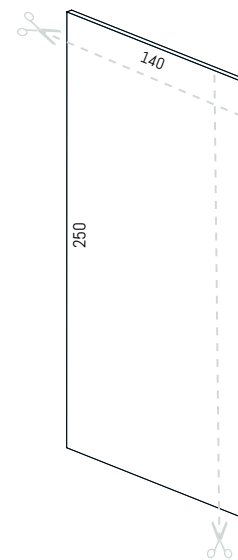
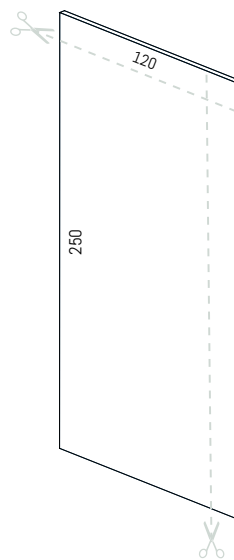
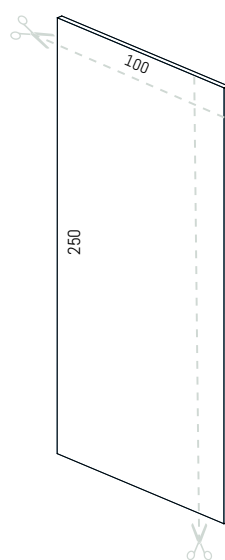
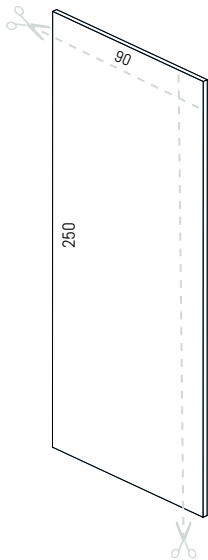

90x250	
Arctic	PNPC90P9016
Ardoise	PNPC90P7015

100 x 250	
Arctic	PNPC100P9016
Ardoise	PNPC100P7015

120 x 250	
Arctic	PNPC120P9016
Ardoise	PNPC120P7015

140 x 250	
Arctic	PNPC140P9016
Ardoise	PNPC140P7015

CONSEIL DE POSE

Nous préconisons l'utilisation de colle **MS Polymère AAA High Tack**.

Consommation : environ 1 cartouche/m²

Voir p.36

COLORIS

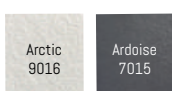

Panneau mural *sur-mesure*

Le custom

- Dimensions sur mesure
- Texture pierre fine très élégante
- Matériaux composites : résine de synthèse, charge minérale, renforcé fibre de verre
- Couleur teintée dans la masse par gel-coat sanitaire antibactérien ISO NPG (NF EN 14688), et certifié anti-prolifération de bactéries selon la méthode JIS Z 2801
- Pose et entretien faciles et rapides



GARANTIE
5 ANS



COLORIS AU CHOIX



FACILEMENT AJUSTABLE



BON DE COMMANDE



IMPUTRESCIBLE



SUR
MESURE



ANTI
BACTÉRIEN



FACILE
D'ENTRETIEN



TRÈS
RÉSISTANT

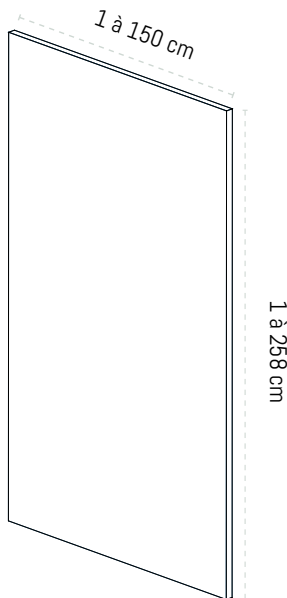

Par m ²	Plus value <1m ² (maxi x5)
PCPM6P	PETIPMPC



Customisez votre panneau !

Une niche, une coupe spécifique, un façonnage avec angle ? Tout est possible.

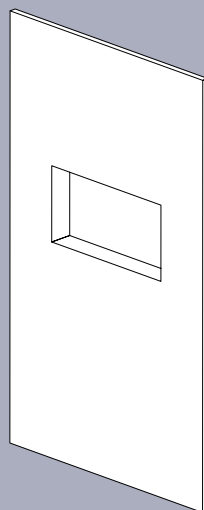

Niche 100% intégrée

Sur devis

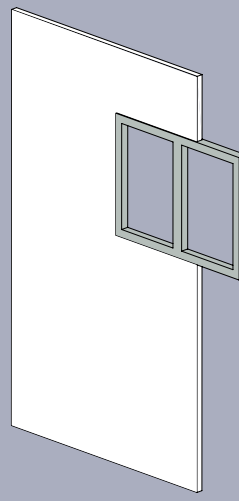

Coupe spécifique

DECOUPESPE

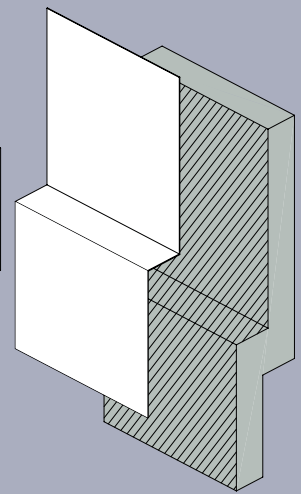

Angle

PNANG1ML

CONSEIL DE POSE

Nous préconisons l'utilisation de colle **MS Polymère AAA High Tack**.

Consommation : environ 1 cartouche/m²
Voir p.36

Couleur hors nuancier
(RAL à définir)

PVACRPC

COLORIS



PLUS VALUE



Dimensions en cm



RANGEMENTS

Notre gamme de solutions de rangement pour pièces humides allie élégance et fonctionnalité. Nos tablettes, étagères, cadres et niches murales sont spécialement conçus pour résister à l'humidité tout en ajoutant une touche design à votre espace. Maximisez l'organisation de votre salle de bains ou cuisine avec des rangements esthétiques, offrant une solution pratique pour garder vos essentiels à portée de main.



ASPECT
PIERRE

Bons de commande



Tablette murale *standard*

A French Tablette

ISO
CONFORME
ISO 2409/2007

GARANTIE
1 AN

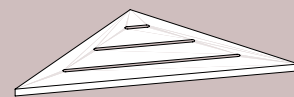

- COLORIS BLANC OU NOIR
- FACILITÉ DE MISE EN OEUVRE



BON DE COMMANDE

- Idéale pour poser produits et accessoires de douche
- Matière composite
- Épaisseur 8 mm
- Poids : 250 g
- Collage facile et rapide sur tout type de revêtement mural - Colle fournie
- Angle mur 90°, ajustable par ponçage sur chantier si défaut d'angle mur ($\pm 1^\circ$)



IMPUTRESCIBLE



FACILITÉ DE
MISE EN OEUVRE



FACILE
D'ENTRETIEN



SANS
PERÇAGE

COLLE INCLUSE



PRISE RAPIDE &
SUPERPUISSANTE

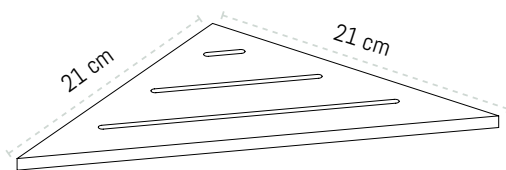

Triangle	
Noir	TABSTB+C
Blanc	TABSTBLC+C
RAL	TABSTRAL+C

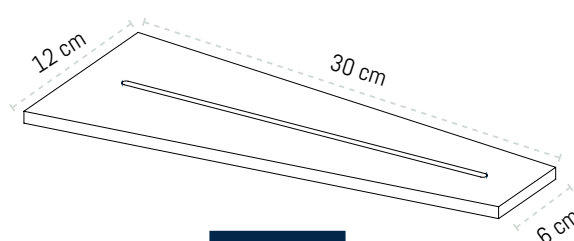

Trapèze	
Noir	TABSTRB+C
Blanc	TABSTRBLC+C
RAL	TABSTRRAL+C

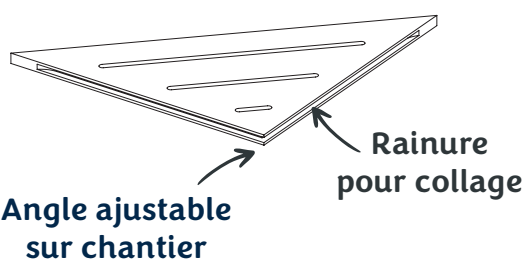

RÉSISTE AUX CHARGES LOURDES!

COLORIS

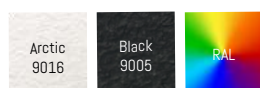

Vidéo
de pose



Tablette murale *sur mesure*

A french tablette

ISO
CONFORME
ISO 2409/2007

GARANTIE
1 AN

- Idéale pour poser produits et accessoires de douche
- Matière composite
- Épaisseur 8 mm
- Collage facile et rapide sur tout type de revêtement mural - Colle fournie
- Dimensions sur mesure 35 cm maximum
- Usinage décoratif au choix selon schéma fourni
- Angle mur au choix, ajustable par ponçage sur chantier si défaut d'angle mur ($\pm 1^\circ$)



IMPUTRESCIBLE



FACILITÉ DE
MISE EN OEUVRE



FACILE
D'ENTRETIEN



SANS
PERÇAGE

COLLE INCLUSE

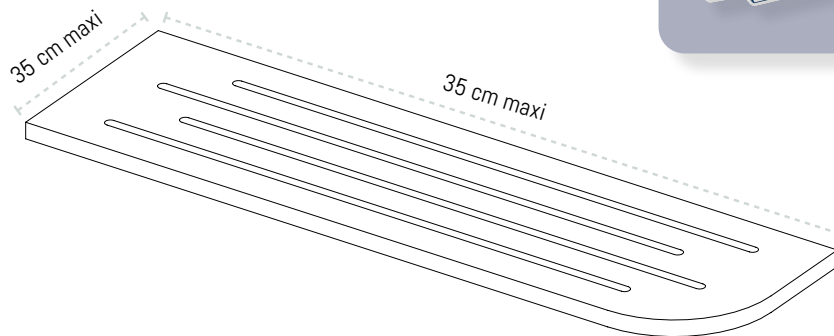

Imaginez la tablette de vos rêves !

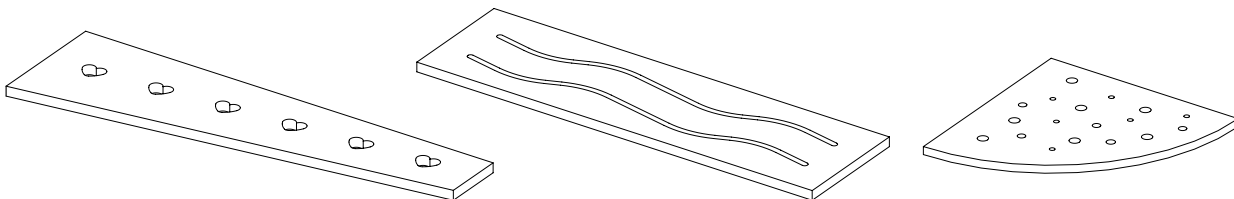

Forme et dimensions sur mesure
Couleur au choix (RAL)

TABSMRAL+C

COLORIS



Vidéo
de pose



RÉSISTE AUX CHARGES LOURDES !

Dimensions en cm

Étagère murale *standard*

LA French étagère

ISO
CONFORME
ISO 2409/2007

GARANTIE
1 AN

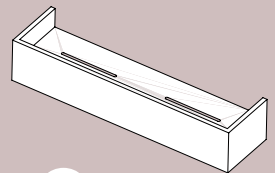

COLORIS AU CHOIX

FACILITÉ DE MISE EN OEUVRE



BON DE COMMANDE

- Idéale pour organiser ses pièces humides
- Matière composite
- Facile à poser et démontable sans outil
- Support d'étagère à coller ou à visser



IMPUTRESCIBLE



FACILITÉ DE
MISE EN OEUVRE



FACILE
D'ENTRETIEN



DÉMONTABLE
SANS OUTIL

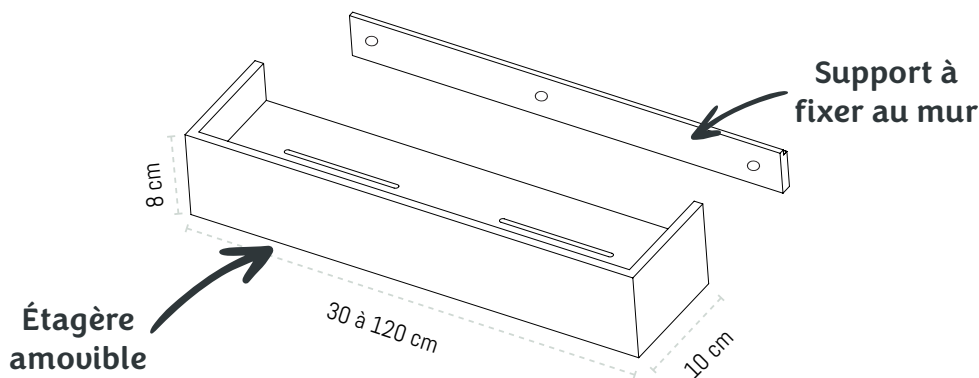

	30	40	50	60	70
RAL	ETAGPC-30	ETAGPC-40	ETAGPC-50	ETAGPC-60	ETAGPC-70
	80	90	100	110	120
RAL	ETAGPC-80	ETAGPC-90	ETAGPC-100	ETAGPC-110	ETAGPC-120

CONSEIL DE POSE

Nous préconisons une fixation mécanique étanche ou l'utilisation de colle **MS Polymère Transparente**. Voir p.36

OPTION GRAVURE



Option gravure logo

PCGRAV

Option gravure décorative

Sur devis

COLORIS



Cadre mural

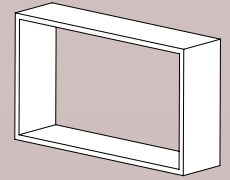

COLORIS AU CHOIX



BON DE COMMANDE

Le cadre

- Idéal pour poser produits et accessoires de douche
- Matière composite
- Épaisseur 8 mm
- Usinage décoratif au choix selon schéma fourni



CONFORME
ISO 2409/2007



GARANTIE
1 AN



IMPUTRESCIBLE



FACILITÉ DE
MISE EN OEUVRE



FACILE
D'ENTRETIEN

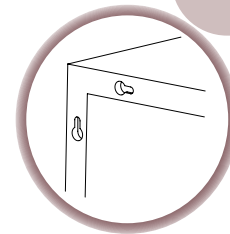

Système de fixation

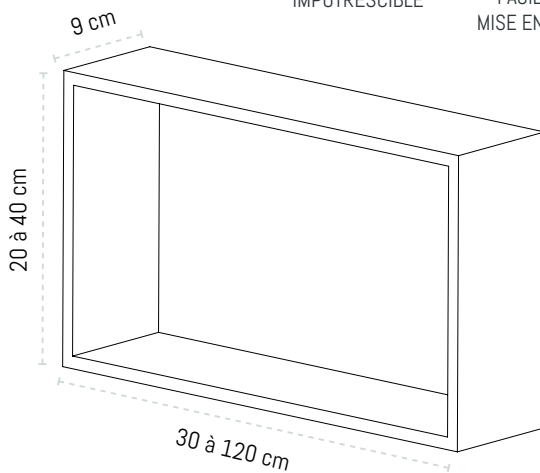

Encoches
pour fixation

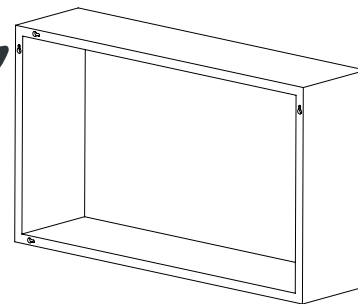

	Largeur				
Longueur	20	25	30	35	40
30	CADRE20X30	CADRE25X30	CADRE30X30	CADRE35X30	CADRE40X30
40	CADRE20X40	CADRE25X40	CADRE30X40	CADRE35X40	CADRE40X40
50	CADRE20X50	CADRE25X50	CADRE30X50	CADRE35X50	CADRE40X50
60	CADRE20X60	CADRE25X60	CADRE30X60	CADRE35X60	CADRE40X60
70	CADRE20X70	CADRE25X70	CADRE30X70	CADRE35X70	CADRE40X70
80	CADRE20X80	CADRE25X80	CADRE30X80	CADRE35X80	CADRE40X80
90	CADRE20X90	CADRE25X90	CADRE30X90	CADRE35X90	CADRE40X90
100	CADRE20X100	CADRE25X100	CADRE30X100	CADRE35X100	CADRE40X100
110	CADRE20X110	CADRE25X110	CADRE30X110	CADRE35X110	CADRE40X110
120	CADRE20X120	CADRE25X120	CADRE30X120	CADRE35X120	CADRE40X120

COLORIS



Dimensions en cm

Niche *standard*

La classique

- Idéale pour créer un espace de rangement esthétique et pratique
- Facile à poser et démontable sans outils
- Matière composite
- Couleur teintée dans la masse par gel-coat sanitaire antibactérien ISO NPG (NF EN 14688), et certifié anti-prolifération de bactéries selon la méthode JIS Z 2801



GARANTIE
5 ANS

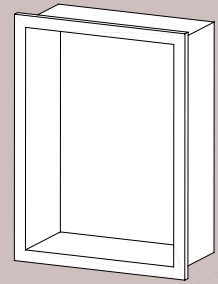

COLORIS AU CHOIX



FACILITÉ DE MISE EN OEUVRE



BON DE COMMANDE



IMPUTRESCIBLE



FACILITÉ DE
MISE EN OEUVRE



ANTI
BACTÉRIEN



FACILE
D'ENTRETIEN

Modèle 1

NICHEPC-1

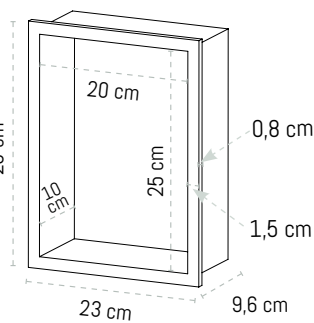
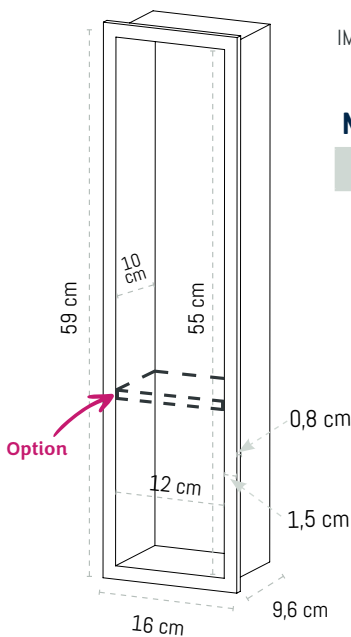

Modèle 2

NICHEPC-2

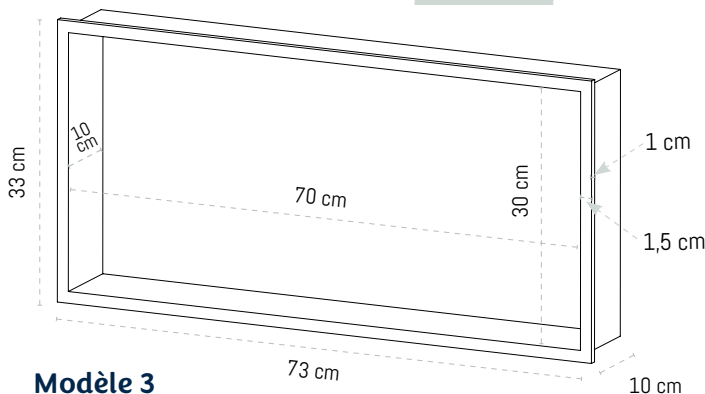

Modèle 3

NICHEPC-3

OPTIONS

Montage sur panneau mural NICHEPC-POSE

Étagères

Étagère intermédiaire pour niche 1 ETGNICH-2

Étagère intermédiaire pour niche 3 ETGNICH-3

Éclairage

Eclairage led couleur bleu, jaune ou blanc (non monté) LEDPCBLEU/LEDPCJAUNE/LEDPCBLANC

Alimentation pour spot 350mA (Transfo) TRANSFOLEDNICH

Montage éclairage led LEDPC-POSE



Eclairage led inox brossé
Diamètre 40mm



Alimentation pour spot

Couleur BLACK PVBLACKPC

Couleur hors nuancier NICHEPC-RAL

COLORIS



Niche *sur mesure*

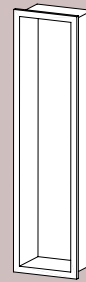

La haute couture

- Idéale pour créer un espace de rangement esthétique et pratique
- Facile à poser et démontable sans outils
- Dimensions sur mesure
- Matière composite



CONFORME
ISO 2409/2007



GARANTIE
5 ANS



COLORIS AU CHOIX



FACILEMENT AJUSTABLE



FICHE DE CÔTES



IMPUTRESCIBLE



FACILITÉ DE
MISE EN ŒUVRE



ANTI
BACTÉRIEN



FACILE
D'ENTRETIEN

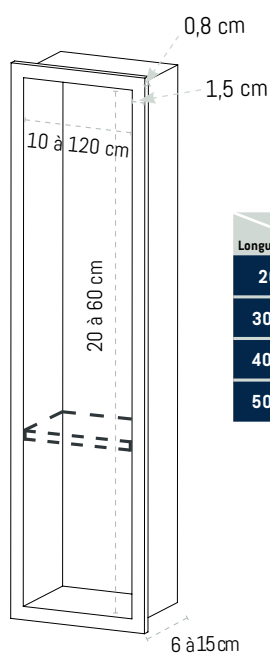

Sur-mesure - Avec couvre joint - profondeur 6 à 15 cm

Largueur	10 à 20	20,1 à 30	30,1 à 40	40,1 à 50	50,1 à 60	60,1 à 80	80,1 à 100	100,1 à 120
20 à 30	NICHEPC-4	NICHEPC-5	NICHEPC-6	NICHEPC-7	NICHEPC-8	NICHEPC-9	NICHEPC-10	NICHEPC-11
30,1 à 40	NICHEPC-12	NICHEPC-13	NICHEPC-14	NICHEPC-15	NICHEPC-16	NICHEPC-17	NICHEPC-18	NICHEPC-19
40,1 à 50	NICHEPC-20	NICHEPC-21	NICHEPC-22	NICHEPC-23	NICHEPC-24	NICHEPC-25	NICHEPC-26	NICHEPC-27
50,1 à 60	NICHEPC-28	NICHEPC-29	NICHEPC-30	NICHEPC-31	NICHEPC-32	NICHEPC-33	NICHEPC-34	NICHEPC-35



Et si vous optiez pour une niche directement intégrée à vos panneaux, habillages bati support ou caissons ?

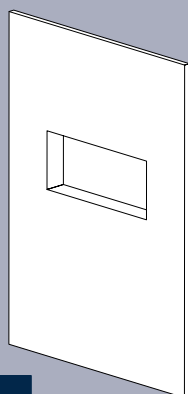

Sur devis



Eclairage led inox brossé
Diamètre 40mm



Alimentation pour spot



Alimentation led 18W

OPTIONS

Sur-mesure - Sans couvre joint

PV-NCJ

Étagères

Étagère intermédiaire sur rainure latérale transparente

ETGNICH-SM

Étagère intermédiaire sur rainure latérale pleine

ETGNICH-SM-2

Éclairage spot led

Eclairage spot led couleur bleu, jaune ou blanc (non monté)

LEDPCBLEU/
LEDPCJAUNE/
LEDPCBLANC

Alimentation pour spot 350mA (Transfo)

TRANSFOLEDNICH

Montage éclairage spot led

LEDPC-POSE

Éclairage bandeau led

Bandeau led 50cm et montage

LED50B

Bandeau led 100cm et montage

LED100B

Alimentation bandeau led 18W

TRANSFOLED18W

COLORIS





HABILLAGES TECHNIQUES

Nos habillages bâti supports, allient esthétique et fonctionnalité. Nos solutions sont conçues pour s'intégrer harmonieusement à vos salles de bain et WC, offrant des finitions de haute qualité. Transformez votre espace en un lieu élégant et bien organisé tout en dissimulant astucieusement votre bâti support.



ASPECT
PIERRE

Bons de commande



NOUVEAUTÉ 2025

Le meilleur rapport qualité prix à avoir en stock en permanence !

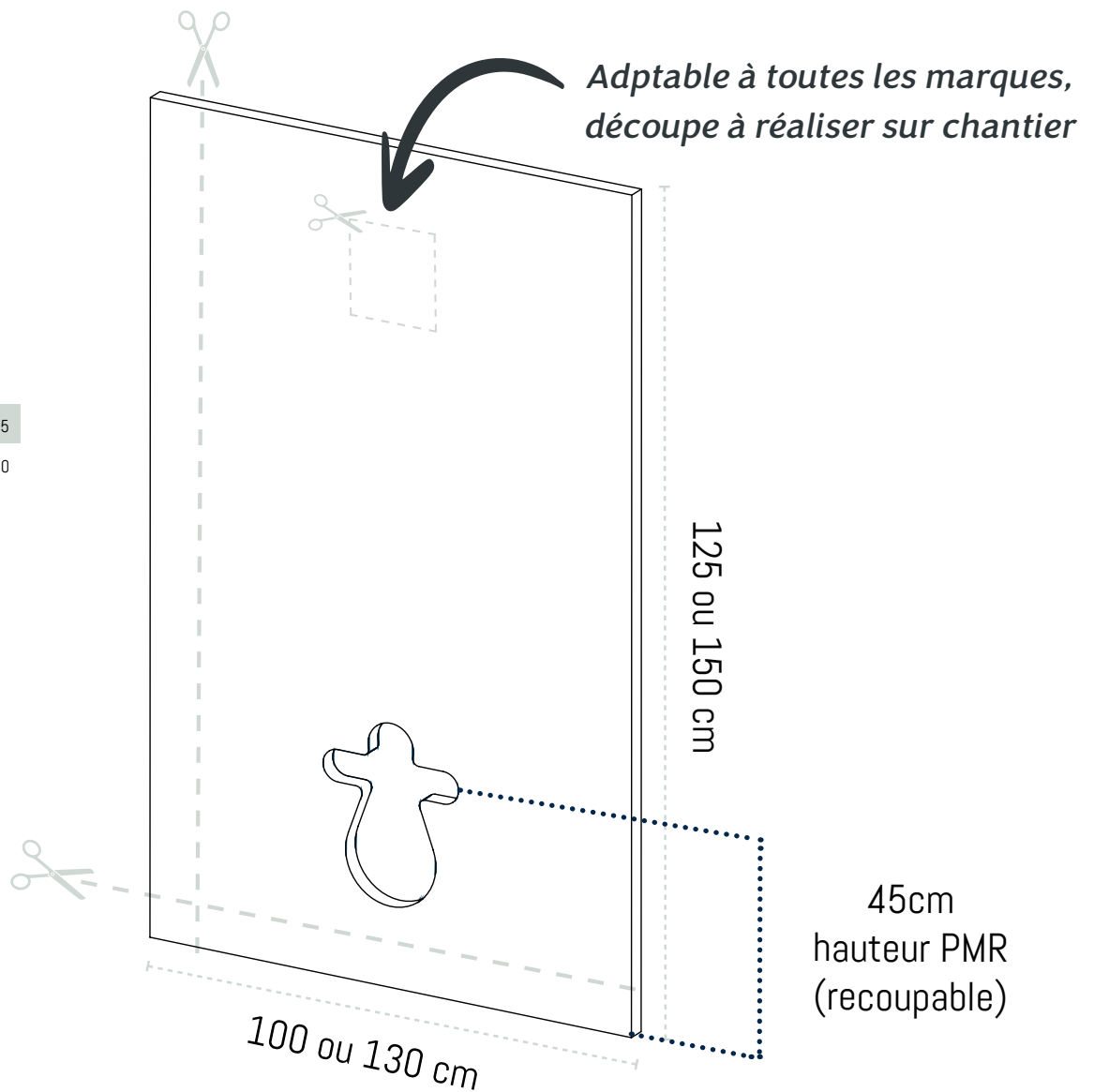

100x125 BATIPC100x125

130x150 BATIPC130x150

COLORIS

Arctic
9016

Façade habillage bati support *standard*

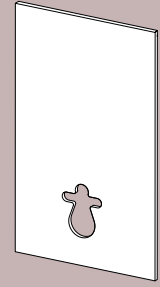

Le passe-partout



GARANTIE
5 ANS

- Idéale pour camoufler le bâti des WC suspendus
- Sandwich stratifié étanche âme en panneau particule traité hydro
- Usinage partie basse pour évacuation
- Emplacement système chasse d'eau à découper à la scie sauteuse
- Épaisseur 2,4 cm
- Facile à poser et démontable sans outil
- Fixé par le serrage de la cuvette sur le bati WC
- Joint de protection partie basse et passage tuyau d'évacuation



FICHE DE COTES



IMPUTRESCIBLE



FACILITÉ DE
MISE EN OEUVRE



ANTI
BACTÉRIEN



FACILE
D'ENTRETIEN



FACILEMENT
RECOUPABLE



SANS
FIXATION

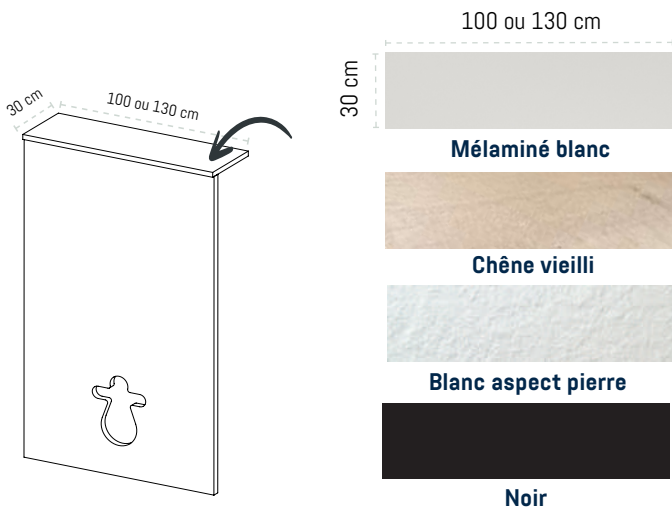

OPTIONS

Tablette 100x30cm

Tablette mélaminé blanc	TOPPCMB
Tablette stratifiée blanche aspect pierre	TOPPCRP
Tablette mélaminé chêne vieilli	TOPPCCV
Tablette mélaminé noire	TOPPCMN

Tablette 130x30cm

Tablette mélaminé blanc	TOPPCMB2
Tablette stratifiée blanche aspect pierre	TOPPCRP2
Tablette mélaminé chêne vieilli	TOPPCCV2
Tablette mélaminé noire	TOPPCMN2

Épaisseur 1,9 cm

Façade habillage bati support *standard*

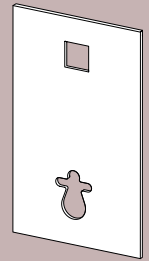

L'unique façade



GARANTIE
5 ANS

- Idéale pour camoufler le bâti des WC suspendus
- Couleur teintée dans la masse par gel-coat sanitaire antibactérien ISO NPG (NF EN 14688), et certifié anti-prolifération de bactéries selon la méthode JIS Z 2801
- Renforcé fibre de verre, résine et panneau de particules traité
- Usinage partie basse pour évacuation et usinage partie haute système chasse d'eau
- Épaisseur 2,4 cm
- Facile à poser et démontable sans outil
- Fixé par le serrage de la cuvette sur le bati WC



RÉVERSIBLE : ARCTIC / ARDOISE



FACILITÉ DE MISE EN OEUVRE



FICHE DE COTES



IMPUTRESCIBLE



FACILITÉ DE
MISE EN OEUVRE



ANTI
BACTÉRIEN



FACILE
D'ENTRETIEN



FACILEMENT
RECOUPABLE



SANS
FIXATION

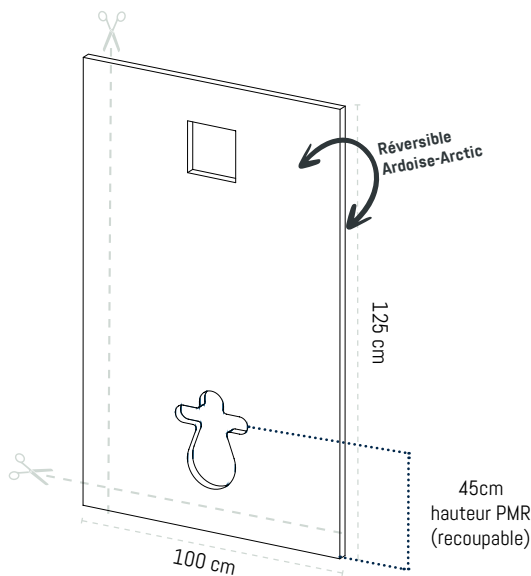

Ingenio	BATIPCING
Adesio	BATIPC
Geberit	BATIPCGB
Grohe	BATIPCGR
Nicoll	BATIPCNIC
Viega	BATIPCVIEG

OPTIONS

Tablette

Tablette mélaminé blanc	TOPPCMB
Tablette stratifiée blanche aspect pierre	TOPPCRP
Tablette mélaminé chêne vieilli	TOPPCCV
Tablette mélaminé noire	TOPPCMN

Épaisseur 1,9 cm

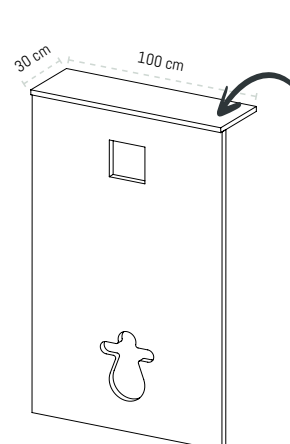

COLORIS

Arctic
9016

Ardoise
7015

Façade habillage bati support *sur mesure*

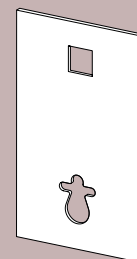

L'ajusté



GARANTIE
5 ANS



COLORIS AU CHOIX



FACILEMENT AJUSTABLE



FICHE DE COTES

- Idéal pour camoufler le bâti des WC suspendus
- Couleur teintée dans la masse par gel-coat sanitaire antibactérien ISO NPG (NF EN 14688), et certifié anti-prolifération de bactéries selon la méthode JIS Z 2801
- Renforcé fibre de verre, résine et panneau de particules traité
- Usinage partie basse pour évacuation et usinage partie haute système chasse d'eau
- Pour toutes les marques de bati-supports : Adesio, Grohe, Geberit, Nicoll, Wirquin...
- Épaisseur 2,4 cm
- Facile à poser et démontable sans outil
- Fixé par le serrage de la cuvette sur le bati WC

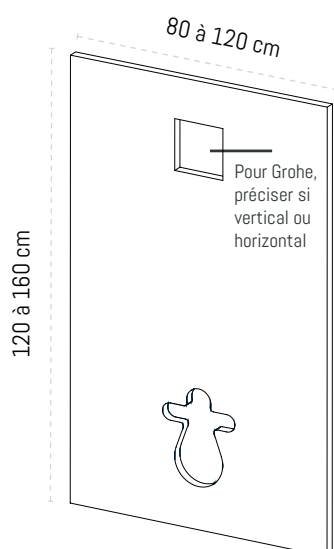

IMPUTRESCIBLE



FACILITÉ DE
MISE EN OEUVRE



ANTI
BACTÉRIEN



FACILE
D'ENTRETIEN



FACILEMENT
RECOUPABLE



SANS
FIXATION

OPTIONS

Tablette

Tablette mélaminé blanc sur mesure	TOPSMMB
Tablette stratifiée blanche aspect pierre sur mesure	TOPSMRP
Tablette mélaminé chêne vieilli sur mesure	TOPSMCV
Tablette mélaminé noire sur mesure	TOPSMN
Champ supplémentaire droite ou gauche	TOPPPCS1
Champ supplémentaire droite & gauche	TOPPPCS2

Épaisseur 1,9 cm

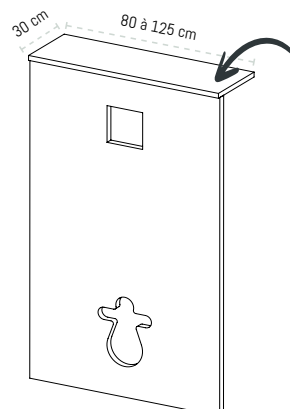

80 à 125 cm

30 cm

Mélaminé blanc

Chêne vieilli

Blanc aspect pierre

Noir

	Largeur		
Longueur	80 à 100	100 à 110	110,1 à 120
120 à 128	BATIPC9	BATIPC1	BATIPC5
128,1 à 140	BATIPC10	BATIPC2	BATIPC6
140,1 à 150	BATIPC11	BATIPC3	BATIPC7
150,1 à 160	BATIPC12	BATIPC4	BATIPC8

Couleur hors nuancier
(RAL à définir)

PVACRPC

COLORIS



Suite des options page 36

Dimensions en cm

Façade habillage bati support avec placard *standard*

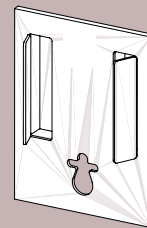

L'atout rangement

- Idéale pour camoufler le bâti des WC suspendus
- Panneau P3 hydro mélaminé deux faces
- Usinage partie basse pour évacuation
- Épaisseur 1,9 cm
- Emplacement système chasse d'eau à découper à la scie sauteuse
- Facile à poser et démontable sans outil
- Fixé par le serrage de la cuvette sur le bati WC et 2 cornières à fixer sur le mur (fournies)



GARANTIE
5 ANS



2 COLORIS AU CHOIX



FACILITÉ DE MISE EN OEUVRE



FICHE DE COTES

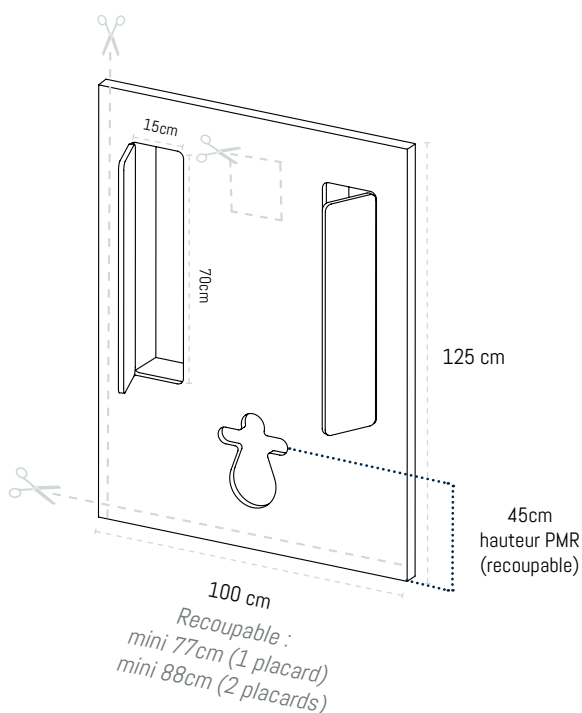

IMPUTRESCIBLE



FACILITÉ DE
MISE EN OEUVRE



FACILE
D'ENTRETIEN



FACILEMENT
RECOUPABLE

OPTIONS

Tablette

Tablette mélaminé blanc	TOPPCMB
Tablette stratifiée blanche aspect pierre	TOPPCRCP
Tablette mélaminé chêne vieilli	TOPPCCV
Tablette mélaminé noire	TOPPCMN

Épaisseur 1,9 cm

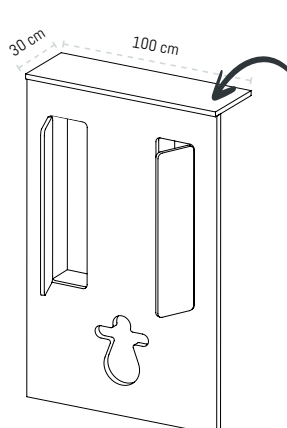

1 étagère par placard incluse

2 placards



1 placard à droite



1 placard à gauche



Chêne vieilli

BAT12PCV

BAT11PDCV

BAT11PGCV

Blanc lisse

BAT12PB

BAT11PDB

BAT11PGB

Attention, recoupable largeur minimum 88cm en 2 placards et 77cm en 1 placard.

COLORIS

Chêne vieilli

Blanc

Façade habillage bati support avec placard *sur mesure*

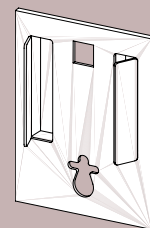

L'atout rangement ajusté



GARANTIE
5 ANS



2 COLORIS AU CHOIX



FACILEMENT AJUSTABLE



FICHE DE COTES

- Idéal pour camoufler le bâti des WC suspendus
- Panneau P3 hydro mélaminé deux faces
- Usinage partie basse pour évacuation et usinage partie haute système chasse d'eau
- Pour toutes les marques de bati-supports : Adesio, Grohe, Geberit, Nicoll, Wirquin, Viega...
- Épaisseur 1,9 cm
- Facile à poser et démontable sans outil
- Fixé par le serrage de la cuvette sur le bati WC et 2 cornières à fixer sur le mur (fournies)

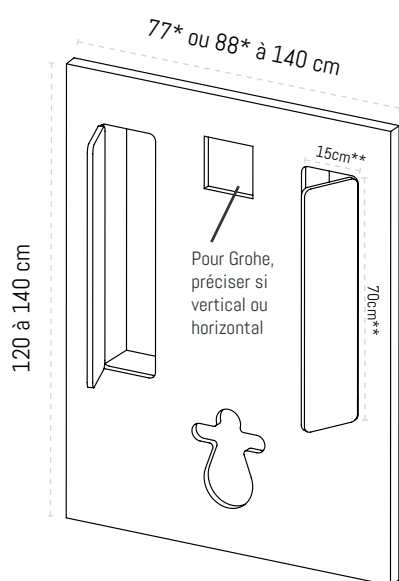

IMPUTRESCIBLE



FACILITÉ DE
MISE EN ŒUVRE



FACILE
D'ENTRETIEN



FACILEMENT
RECOUPABLE

OPTIONS

Tablette

Tablette mélaminé blanc sur mesure	TOPSMMB
Tablette stratifiée blanche aspect pierre sur mesure	TOPSMRP
Tablette mélaminé chêne vieilli sur mesure	TOPSMCV
Tablette mélaminé noire sur mesure	TOPSMN
Champ supplémentaire droite ou gauche	TOPPCCS1
Champ supplémentaire droite & gauche	TOPPCCS2

Épaisseur 1,9 cm

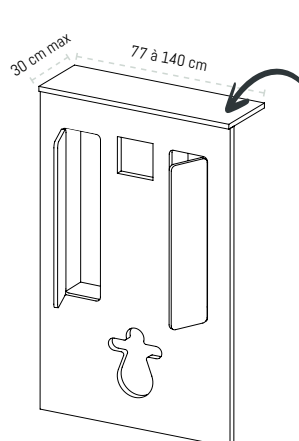

30 cm max

77 à 140 cm

Mélaminé blanc

Chêne vieilli

Blanc aspect pierre

Noir

1 étagère par placard incluse

2 placards



1 placard à droite



1 placard à gauche



Chêne vieilli

BATISM2PCV

BATISM1PDCV

BATISM1PGCV

Blanc lisse

BATISM2PB

BATISM1PDB

BATISM1PGB

Etagère suppl.

ETGBATISM

*Mini 77cm version 1 placard et mini 88cm version 2 placards.

Modification dimension 1 placard

BATISMP1

Modification dimension 2 placards

BATISMP2

** Largeur 15 à 60cm - Hauteur 50 à 120cm

COLORIS

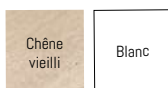

Suite des options page 36

Dimensions en cm

Options pour façades habillage bati support

Applicables sur «l'ajusté» et «l'atout rangement ajusté» uniquement

Jambage gauche

Vue de face

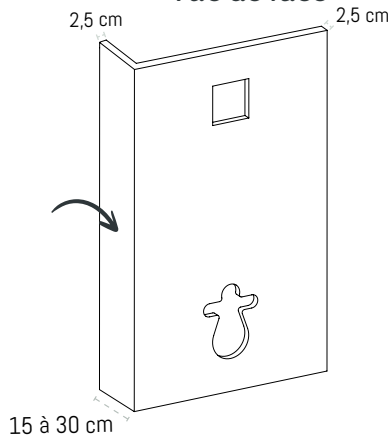

Vue arrière

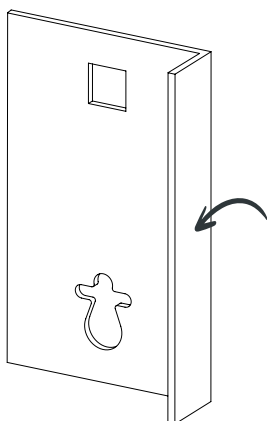

Retour gauche

BATIJAMBG

Jambage droit

Vue de face

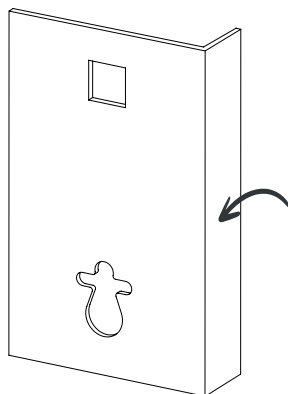

Vue arrière

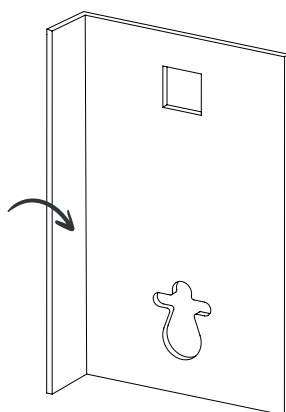

Retour droit

BATIJAMBD

Retour supérieur

Vue de face

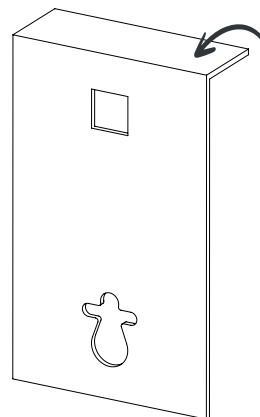

Vue arrière

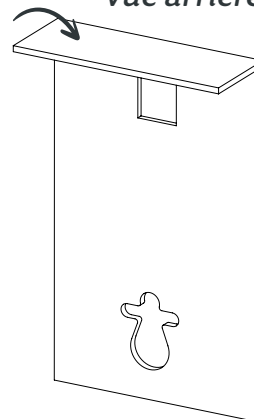

Retour supérieur

BATISUP

Double jambage : deux côtés ou un côté + supérieur

Vue arrière

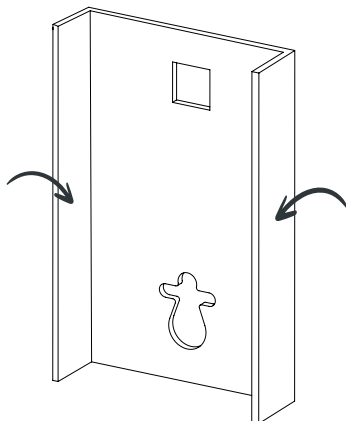

Vue arrière

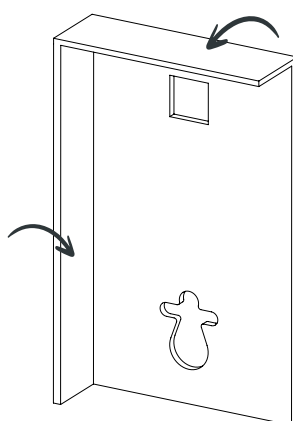

Vue arrière

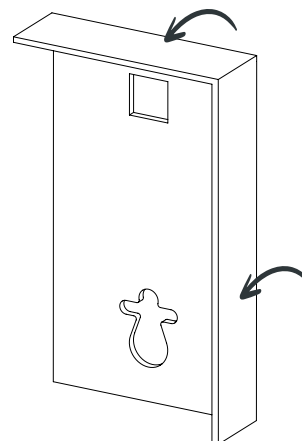

Retour gauche et droit

BATIJAMBDG

Retour droit et supérieur

BATIJAMBD

Retour gauche et supérieur

BATIJAMBDG

Fiche technique
et prise de cotes



 TOUS LES RETOURS SONT DÉJÀ ASSEMBLÉS

Meuble habillage bati support *standard*

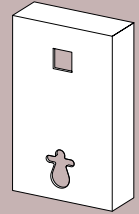

Le complet



GARANTIE
5 ANS

- Idéal pour camoufler le bâti des WC suspendus
- Sandwich stratifié étanche âme en panneau particule traité hydro
- Usinage partie basse pour évacuation et usinage partie haute système chasse d'eau
- Pour toutes les marques de bati-supports : Adesio, Grohe, Geberit, Nicoll, Wirquin, Viega...
- Meuble entièrement moulé, ne nécessite aucun montage
- Fixé par le serrage de la cuvette sur le bati WC



ARCTIC



FACILITÉ DE MISE EN OEUVRE



FICHE DE COTES



IMPUTRESCIBLE



FACILITÉ DE
MISE EN OEUVRE



ANTI
BACTÉRIEN



FACILE
D'ENTRETIEN



FACILEMENT
RECOUPABLE



SANS
FIXATION

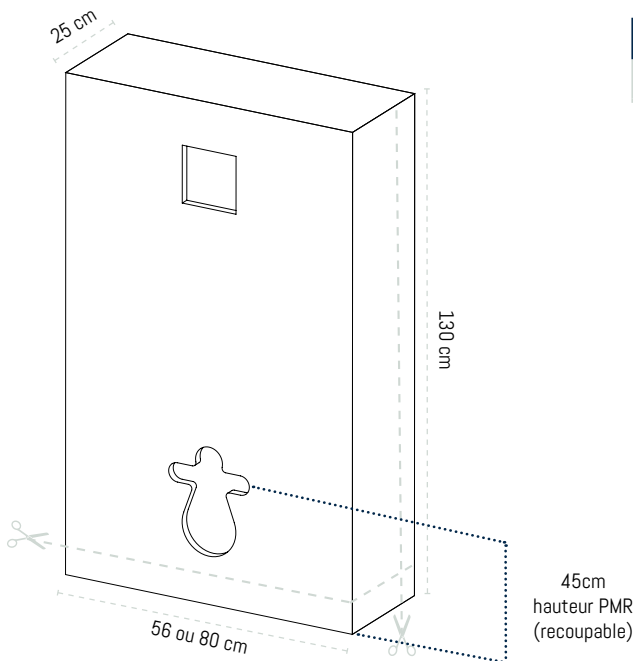

56x130	80x130
HMS56X130	HMS80X130



DÉJÀ ASSEMBLÉ

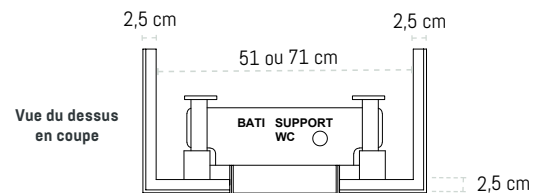

COLORIS

Arctic
9016



Meuble habillage bati support *sur mesure*

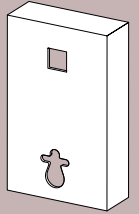

Le complet deluxe

- Idéal pour camoufler le bâti des WC suspendus
- Couleur teintée dans la masse
- Renforcé fibre de verre, résine et panneau de particules traité
- Usinage partie basse pour évacuation et usinage partie haute système chasse d'eau
- Pour toutes les marques de bati-supports : Adesio, Grohe, Geberit, Nicoll, Wirquin, Viega...
- Meuble entièrement moulé, ne nécessite aucun montage
- Fixé par le serrage de la cuvette sur le bati WC



GARANTIE
5 ANS



COLORIS AU CHOIX



FACILITÉ DE MISE EN OEUVRE



FICHE DE COTES



IMPUTRESCIBLE



FACILITÉ DE
MISE EN OEUVRE



ANTI
BACTÉRIEN



FACILE
D'ENTRETIEN



FACILEMENT
RECOUPABLE



SANS
FIXATION

Pronfondeur 15 à 25 cm

Longueur \ Largeur	50 à 70	70,1 à 90	90,1 à 110	110,1 à 130	130,1 à 150
80 à 110	MHBS1-110X70	MHBS1-110X90	MHBS1-110X110	MHBS1-110X130	MHBS1-110X150
110,1 à 140	MHBS1-140X70	MHBS1-140X90	MHBS1-140X110	MHBS1-140X130	MHBS1-140X150
140,1 à 170	MHBS1-170X70	MHBS1-170X90	MHBS1-170X110	MHBS1-170X130	MHBS1-170X150
170,1 à 200	MHBS1-200X70	MHBS1-200X90	MHBS1-200X110	MHBS1-200X130	MHBS1-200X150
200,1 à 230	MHBS1-230X70	MHBS1-230X90	MHBS1-230X110	MHBS1-230X130	MHBS1-230X150
230,1 à 250	MHBS1-250X70	MHBS1-250X90	MHBS1-250X110	MHBS1-250X130	MHBS1-250X150

Pronfondeur 25,1 à 35 cm

Longueur \ Largeur	50 à 70	70,1 à 90	90,1 à 110	110,1 à 130	130,1 à 150
80 à 110	MHBS2-110X70	MHBS2-110X90	MHBS2-110X110	MHBS2-110X130	MHBS2-110X150
110,1 à 140	MHBS2-140X70	MHBS2-140X90	MHBS2-140X110	MHBS2-140X130	MHBS2-140X150
140,1 à 170	MHBS2-170X70	MHBS2-170X90	MHBS2-170X110	MHBS2-170X130	MHBS2-170X150
170,1 à 200	MHBS2-200X70	MHBS2-200X90	MHBS2-200X110	MHBS2-200X130	MHBS2-200X150
200,1 à 230	MHBS2-230X70	MHBS2-230X90	MHBS2-230X110	MHBS2-230X130	MHBS2-230X150
230,1 à 250	MHBS2-250X70	MHBS2-250X90	MHBS2-250X110	MHBS2-250X130	MHBS2-250X150

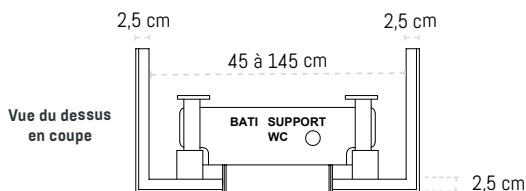
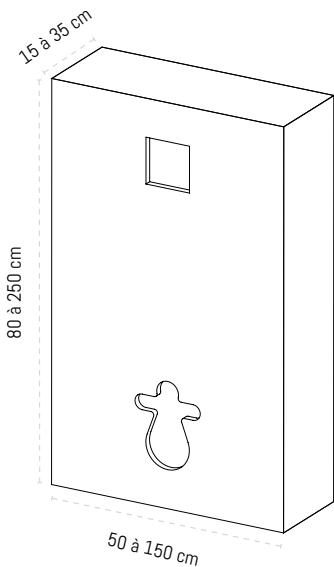

Couleur hors nuancier
(RAL à définir)

PVACRPC

COLORIS



PLUS VALUE



OPTIONS



Et si vous optiez pour une niche intégrée à votre habillage bati support ? Demandez un devis.

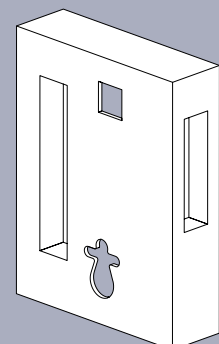

Dimensions en cm

Caisson *sur mesure*



Le technique

- Idéal pour camoufler la tuyauterie
- Meuble caisson intégralement moulé sur 4 faces
- Couleur teintée dans la masse par gel-coat sanitaire antibactérien ISO NPG (NF EN 14688), et certifié anti-prolifération de bactéries selon la méthode JIS Z 2801
- Intégration de niches possible
- Épaisseur parois : 6 mm



GARANTIE
5 ANS



COLORIS AU CHOIX



FACILITÉ DE MISE EN ŒUVRE



IMPUTRESCIBLE



FACILITÉ DE
MISE EN ŒUVRE



ANTI
BACTÉRIEN



FACILE
D'ENTRETIEN



FACILEMENT
RECOUPABLE

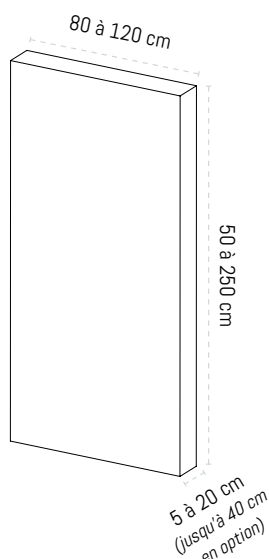

Longueur \ Largeur	80 à 90	90,1 à 100	100,1 à 110	110,1 à 120
50 à 100	CAISSONPC-SM1	CAISSONPC-SM2	CAISSONPC-SM3	CAISSONPC-SM4
100,1 à 150	CAISSONPC-SM5	CAISSONPC-SM6	CAISSONPC-SM7	CAISSONPC-SM8
150,1 à 200	CAISSONPC-SM9	CAISSONPC-SM10	CAISSONPC-SM11	CAISSONPC-SM12
200,1 à 210	CAISSONPC-SM13	CAISSONPC-SM14	CAISSONPC-SM15	CAISSONPC-SM16
210,1 à 220	CAISSONPC-SM17	CAISSONPC-SM18	CAISSONPC-SM19	CAISSONPC-SM20
220,1 à 230	CAISSONPC-SM21	CAISSONPC-SM22	CAISSONPC-SM23	CAISSONPC-SM24
230,1 à 240	CAISSONPC-SM25	CAISSONPC-SM26	CAISSONPC-SM27	CAISSONPC-SM28
240,1 à 250	CAISSONPC-SM29	CAISSONPC-SM30	CAISSONPC-SM31	CAISSONPC-SM32



Ajout d'un renfort possible pour installation d'un siège PMR ou d'une main courante par exemple.

Renfort en panneau particule hydrofuge ép. 16mm	RENFCAISBOIS
Renfort panneau mousse XPS ép. 30mm	RENFCAISXPS
Réservation pour encastrement receveur	PVRESCAIS
Option profondeur entre 20,1 et 30cm	PVCAISSON30
Option profondeur entre 30,1 et 40cm	PVCAISSON40
Pente 2° sur la partie horizontale	PVPENT2

COLORIS

Arctic 9016	Perle 1013	Argile 1019	Sierra 7006	Agate 7038
Béton 7023	Cailloux 7040	Ciment 7005	Ardoise 7015	

PLUS VALUE



Couleur hors nuancier (RAL à définir)

PVRALCAIS

Sauf noir



Et si vous optiez pour une niche intégrée à votre caisson ?

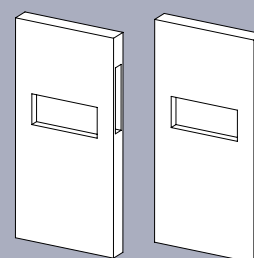

Sur devis



Le caisson est une excellente solution pour masquer les tuyauteries lors de travaux de rénovation.

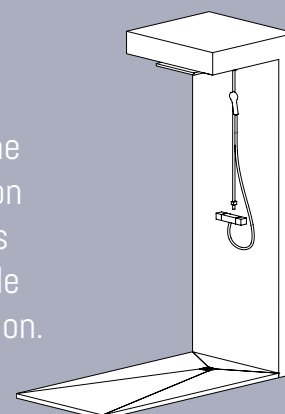

Sur devis

Dimensions en cm

PROFILconcept



ACCESSOIRES ÉCHANTILLONS NUANCIER

Bons de commande



Accessoires



Disque diamant jante continue grain 44/60

Meuleuse d'angle électrique

Diamètre : 125

Alésage (mm) : 22,2

Épaisseur (mm) : 1,6

DD12522CC

Scie circulaire

Diamètre : 160

Alésage (mm) : 20

Épaisseur (mm) : 2

DD16020PCC

Colle

MS polymère AAA High Tack

Pour coller les panneaux muraux.

Tack immédiat, facile d'utilisation

Coloris : blanc ou noir

Cartouche rigide 290ml

Blanc	PCCMSAAA
Noir	PCCMSAAAN

MS polymère transparente

Pour coller tablette et étagère

Coloris : transparente

Cartouche rigide 310ml

PCCMSTRANS

PU 38

Pour coller les receveurs de douche

Coloris : blanc

Cartouche rigide 300ml

PCCPU38



Silicone

Produit d'étanchéité silicone apprêt fongicide (réticulant à l'acide acétique). Cartouche silicone de 300 ml. Agent de lissage conseillé pour tenue dans le temps optimale et lissage facilité.

Transparent	Transparent	PCCTRANSP
Weiss	Arctic	PCCARCTIC
Sandbeige	Perle	PCCPERLE
Bahamabeige	Argile	PCCARGILE
Fugengrau	Agate	PCCAGATE
Sanitargrau	Béton	PCCBETON
Asphaltgrau	Ardoise	PCCARDOISE
Seide	Sierra	PCCSIERRA
Platingrau	Ciment	PCCCIMENT
Schwarz	Noir	PCCBLACK
Distelgrau	Cailloux	PCCCAILLOUX
Agent de lissage 250 ml		PCCLISSAGE

Kit de réparation

Kit de réparation pour receveur revêtement gel-coat :

1 flacon GC 15 ml + 1 flacon peroxyde 3 ml

Arctic	KITREPPC-9016
Perle	KITREPPC-1013
Argile	KITREPPC-1019
Sierra	KITREPPC-7006
Agate	KITREPPC-7038

Cailloux	KITREPPC-7040
Ciment	KITREPPC-7005
Béton	KITREPPC-7023
Ardoise	KITREPPC-7015
Black	KITREPPC-9005



Vidéo réparation receveur





Spatule lissage de silicone

Fabriquée en elastomère de polyuréthane souple. Ne raye pas. 7x10cm.

PCCC

Échantillons

NUANCIER

Éventail de panneaux montés sur chaînette.

Épaisseur : 6mm

Couleur : 10 couleurs standards

Aspect : Pierre

Dimensions : larg. 8cm x Long. 8cm

PCCNUANCIER



PRÉSENTOIR PANNEAUX MURAUX

Épaisseur : 6mm

Couleur : 10 couleurs standards

Aspect : Pierre

Dimensions : larg. 30cm x Long. 60cm

PCCPRESENTOIR



ECHANTILLON RECEVEUR DE DOUCHE EXTRA PLAT

Épaisseur : 20mm

Grille évacuation : Modèle n°1 carré inox brossé 316L épaisseur 20/10e

Dimensions : larg. 33,5 cm x Long. 51 cm

Couleur : au choix 10 couleurs standards

Aspect : Pierre

Bonde : désaxée

Antidérapant : PN 24

Arctic

MINIPC

Couleur

MINIPCRL



CHEVALET PRÉSENTATION

Dimensions : 100 cm x 60 cm x 60 cm

PCPRESRECEVEUR



Dimensions en cm

PRÉSENTOIR POUR GRILLES

6 emplacements PCCPRESENTOIRGR6

14 emplacements PCCPRESENTOIRGR

Grilles non fournies.

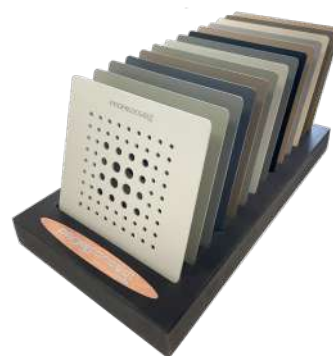

PRÉSENTOIR FRENCH TABLETTE

Couleur : Noir

Aspect : Lisse

Dimensions : 20 x 20 x 35cm

Vendu sans tablette.

PCCPRESENTOIRTAB



PRÉSENTOIR D'ANGLE FRENCH TABLETTE

Dimensions : 26 x 26 x 21cm

PRESMURFRTAB



ECHANTILLON HABILLAGE BÂTI SUPPORT

Dimensions : 28 x 22cm

MINIHBS

Échantillons tablettes habillage bati support - pack 4 modèles

MINIHBSTOP



Nuancier

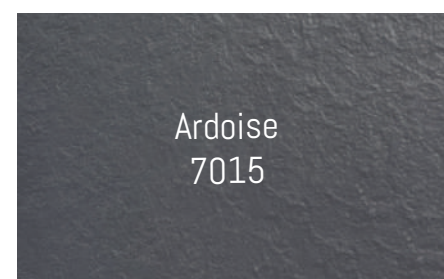
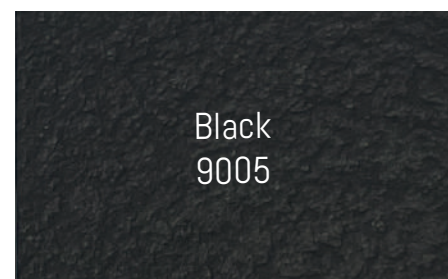
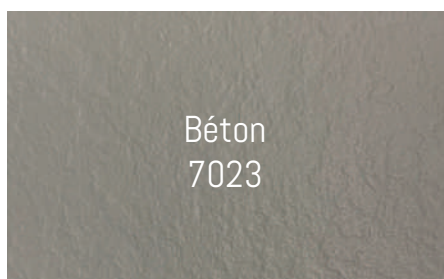
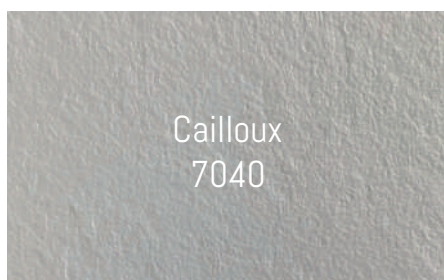
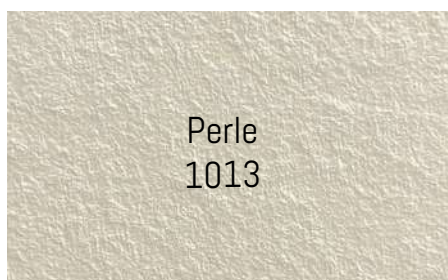
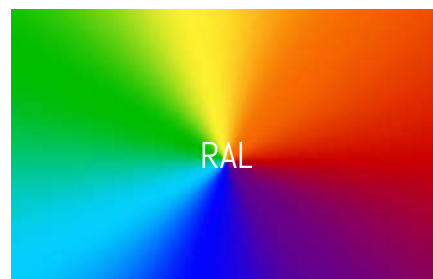
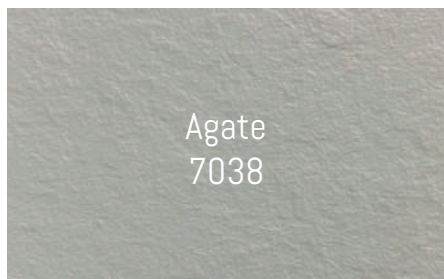

- La couleur de nos produits est teintée dans la masse par gel-coat sanitaire antibactérien isophtalique NPG.
- Couleur hors nuancier possible sur demande.

Plus value couleur hors nuancier (RAL à définir)	PVACRPC
Plus value coloris BLACK	PVBLACKPC



**RETROUVEZ TOUS NOS
PRODUITS EN LIGNE**

➡ *profil-concept.fr*

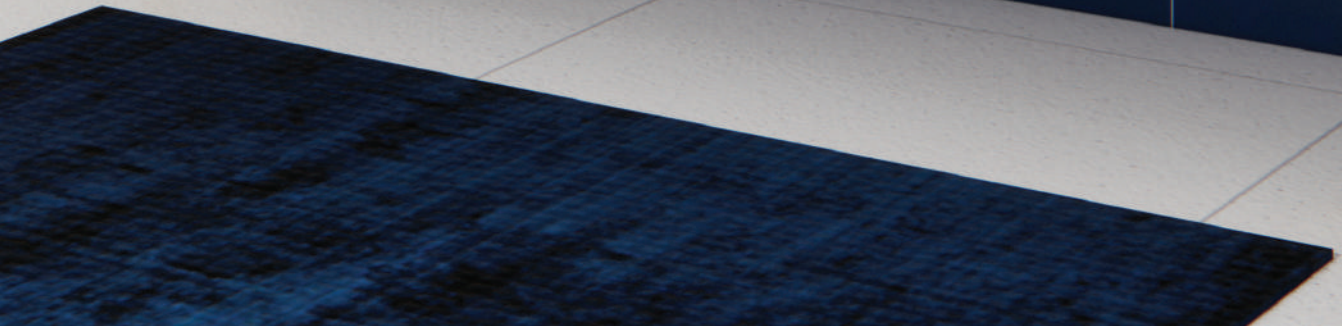



RÉACTIVITÉ



PROXIMITÉ



QUALITÉ



PROFIL
concept
Sanitaire Menuiserie Industrie

4 RUE JACQUES LAURENT
ZA SUD EST
85150 LES ACHARDS



02 51 99 18 01



contact@profil-concept.fr



www.profil-concept.fr